

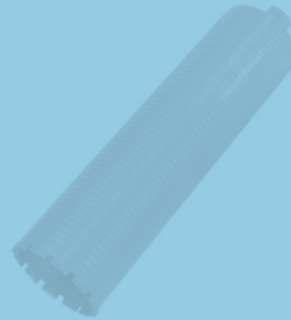

SEA TECHNOLOGY®

EXPERTS IN DIAMOND TOOLS, SINCE 1973

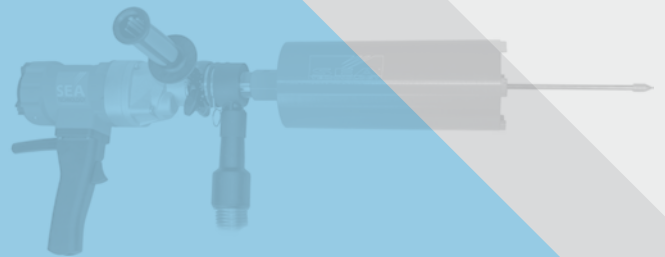
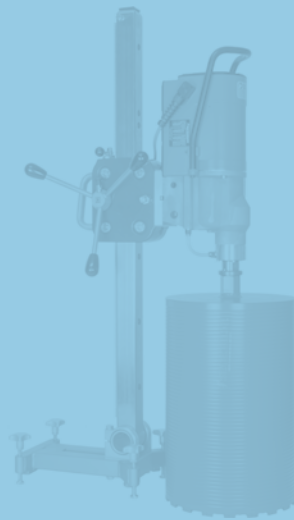
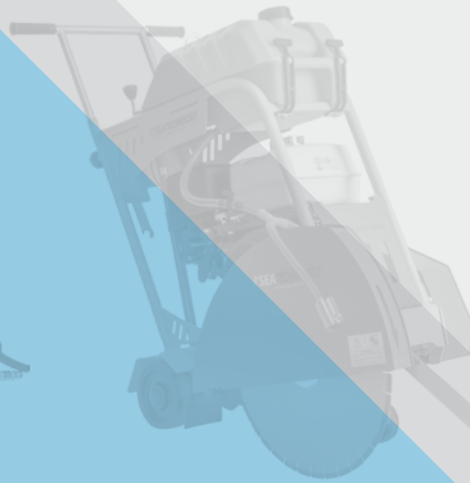
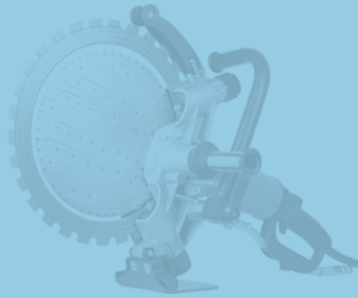
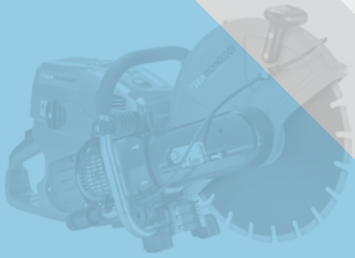

CATALOGO
GENERALE

2026



CARLO ANCELOTTI
PER

/// SEATECHNOLOGY
EXPERTS IN DIAMOND TOOLS, SINCE 1973



www.seatechnology.eu





SEA Technology è l'azienda del Gruppo Maxima specializzata nella produzione e vendita di utensili diamantati e macchine edili per taglio e carotaggio professionale, rivolta essenzialmente ad un mercato di utenti professionali, come rivendite specializzate di attrezzature edili, aziende di demolizione controllata, di taglio pavimenti industriali e di produzione di prefabbricati.

Da oltre 50 anni SEA Technology offre ai suoi clienti un servizio personalizzato ed una vasta gamma di prodotti dedicati ai professionisti. Uno dei punti di forza di SEA Technology è la continua ricerca e il conseguente sviluppo di nuovi prodotti, tesi sempre a soddisfare le nuove esigenze di un mercato in continua evoluzione e caratterizzati da un'elevata qualità, garantita dai numerosi test effettuati internamente per certificare che ciascun sistema sia conforme alle più stringenti normative e soddisfi pienamente le esigenze dell'operatore professionale.

LE SOLUZIONI ESPOSITIVE

Se è vero che “si compra anche con gli occhi”, allora trovano riscontro le importanti risorse che SEA Technology investe nell’allestimento dei punti vendita: espositori, striscioni, bandiere, volantini, ecc., per rendere visibile il prodotto e l’azienda.

Un’esposizione completa è il precursore della Giornata Dimostrativa, grande veicolo di promozione e fidelizzazione della clientela. Inoltre, l’esposizione impreziosisce e professionalizza il punto vendita, aumentando notevolmente la credibilità del messaggio del rivenditore all’utente finale e permettendo altresì di avere a disposizione la gamma di prodotti a maggior rotazione per soddisfare le “vendite per urgenze”.



SEARENT

SEARENT è il programma di noleggio di attrezzature e utensili di SEA Technology. Sviluppato per le necessità taglio, carotaggio, levigatura ed altre applicazioni specifiche delle imprese edili ed impiantistiche, SEARENT viene fornito ai rivenditori come un pacchetto chiavi in mano di prodotti e servizi.

Il rivenditore che espone il marchio SEARENT, riceve infatti tutto il necessario per offrire in modo corretto le attrezzature a noleggio: dalla modulistica al listino prezzi, alla comunicazione, che include bandiere, roll up e volantini. Sono disponibili a noleggio carotatrici a secco per cemento armato e ad acqua, mototrancatori, tagliasuolo, taglierine da cantiere con disco e a nastro, levigatrici manuali e con telaio, oltre ad una vastissima gamma di utensili diamantati per la maggior parte degli utilizzi in questi ambiti applicativi.



Il circolo virtuoso del noleggio

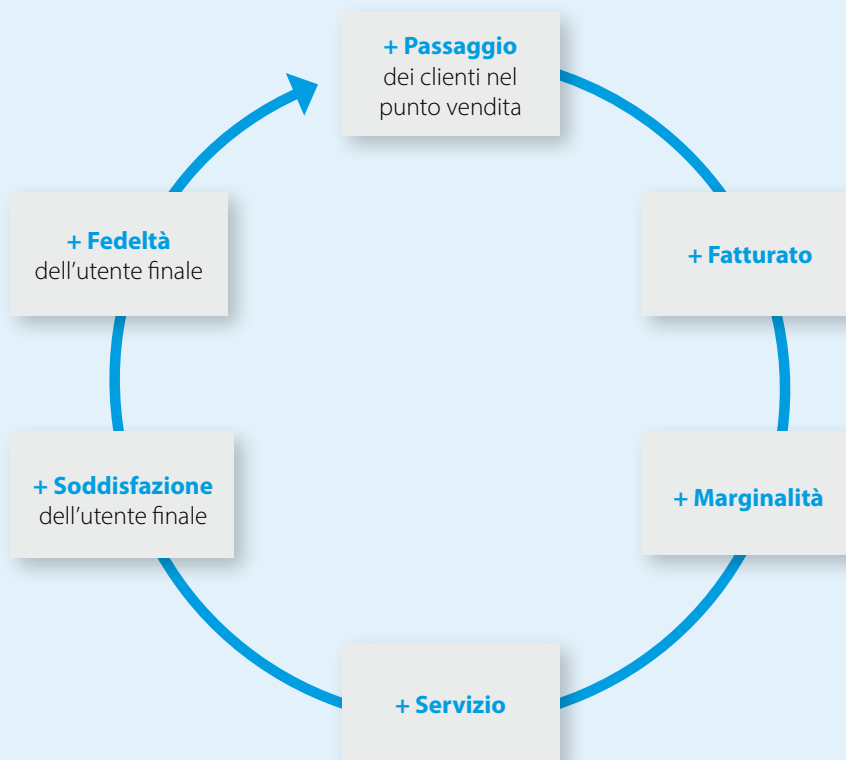

INDICE

DISCHI SPECIFICI

CEMENTO FRESCO CINQUE	10	CEMENTO QUATTRO SILENT	11	ASFALTO CINQUE SILENT	13
CEMENTO FRESCO TRE LASER	10	CEMENTO TRE SILENT	12	ASFALTO QUATTRO SILENT	13
CEMENTO FRESCO DUE LASER	11	CEMENTO DUE SILENT	12	ASFALTO TRE SILENT	13
CEMENTO SEI SILENT	11	CEMENTO UNO SILENT	12	ASFALTO UNO SILENT	13
CEMENTO CINQUE SILENT	11	CEMAS	12		

DISCHI UNIVERSALI LASER

LASER NOVE	14	LASER QUATTRO	15	CANTIERE TRE SILENT	16
LASER CINQUE	14	LASER TRE	15	LASER SCAN QUATTRO	16
LASER QUATTRO SILENT	15	LASER DUE	16		

DISCHI UNIVERSALI TURBO

TURBO SEI	17	TURBO QUATTRO	18	TURBO DUE	18
TURBO CINQUE	17	TURBO TRE	18		

DISCHI PER CERAMICA

CER SETTE TURBO	19	CER CINQUE LASER	20	CER DUE	20
CER CINQUE TURBO	19	CER TRE	20		

DISCHI PER PIETRA E SPECIALI

PORFIDO SEI SILENT	21	ELETTO TRE	22	EMERGENZA CINQUE	23
GRANITO CINQUE SILENT	21	MARMO QUATTRO SILENT	22	MULTICUT QUATTRO	23
REFRATTARI CINQUE	22	METALLO CINQUE	23		

MACCHINE EDILI TAGLIO

SEATWIN 180	24	SEATABLE 400 M	25	SEATABLE 750 T	26
SEATABLE 250 PONTE	24	SEATABLE 600 M	25	SEATABLE 800 T	26
SEATABLE 400 PONTE	25	SEATABLE 750 M	26	SEABAND 501	27

MOTOTAGLIATRICE E TAGLIASUOLO

SEACUT 350 SPECIAL	28	SEAFLOOR 500 D	30	SEAFLOOR 500 E	31
SEAFLOOR 350	28	SEAFLOOR 501	30	SEAFLOOR 801 E	32
SEAFLOOR 450	29	SEAFLOOR 600	30	SEAFLOOR 1001E	32
SEAFLOOR 500	29	SEAFLOOR 600 A	31	SEAFLOOR 1201E	32
SEAFLOOR 500 S	29	SEAFLOOR 801 D	31		

ALTA FREQUENZA

SEACUT 400A AD ANELLO	33	SEASAW 40	34	SEACUT 900S	36
SEACUT 400HF A DISCO	33	SEADRILL 3700HF	35	SEACUT 900FU15D	36
SEACUT 400S A BINARIO	34	SEADRILL 3700HFRIG	35		
SEACUT 500S A BINARIO	34	SEACUT 400HF6D	35		

CORONE DIAMANTATE AD ACQUA

CORONA TRE 450	37	CORONA DUE 450 SALDOBRASATO	38	CAROTAGGIO CONTINUO VELOCE	39
CORONA TRE 450 1/2 GAS	38	CORONA UNO 450	39		
CORONA DUE 450	38	CAROTAGGIO CONTINUO	39		

CORONE DIAMANTATE A SECCO

CORONA TRE 300 ASPIRAZIONE	40	CORONA DUE 150	41		
CORONA TRE 150	40	CORONA DUE 45 GRES	41		

MACCHINE EDILI CAROTAGGIO

SEADRILL 1800	42	SEADRILL 300	44	SEACORE 300	47
SEADRILL 1600 A	42	SEADRILL 350	45	SEACORE 350	47
SEADRILL 2000 A	43	SEADRILL 400	45	SEACORE 350 P	47
SEADRILL 2000P	43	SEADRILL 500	45	SEACORE 400	48
SEADRILL 200 PASP	43	SEACORE 200	46	SEACORE 500	48
SEADRILL 200	44	SEACORE 200 PASP	46	SEACORE 600	48
SEADRILL 250	44	SEACORE 250	46	SEACORE 1000	49

ATTREZZATURE CAROTAGGIO

SEASTAND 200	50	PSTAND 250	50	SEASTAND 250 DELUXE	51
SEASTAND 250	50	PSTAND 300	50	SEASTAND 250/400	51
SEASTAND 300	50	PSTAND 400	50	STAND250TUBO	51
SEASTAND 500	50	PSTAND 600	51	SEALIFTER	52
PSTAND 200	50	PSTAND 1000	51		

MOTORI SEM E SSR

MOTORE SEM 26	53	MOTORE SEM 52	54	MOTORE SSR65	54
MOTORE SEM 32 / 32P	53	MOTORE SSR25	54	MOTORE SSR68	54
MOTORE SEM 42	53	MOTORE SSR38	54	MOTORE SSR75	54

ACCESSORI PER CAROTAGGIO

STANDCAR	55	PCLAW500	55	TASELLI, BUSSOLOTTI E BATTITASSELLO	56
CSEAPINZA	55	PUNTE DI CENTRAGGIO CIL. E SDS	56	MATTONCINO RAVVIVA UTENSILI	56
VALIGASP4	55	ATTACCHI ESAGONALI E SDS	56	PISTONE DI CENTRAGGIO	56
RACCOGLI ACQUA	55	PROLUNGHE	56	TANICA PORTATILE	56
SEAVACUUM	55	ADATTATORI E ADATTATORI RAPIDI	56	TANICA CON POMPA ELETTRICA	56

ACCESSORI PER TAGLIO E LEVIGATURA

SEACOVER T115 - T125 - T230	57	JOLLY T115 - T125	57	CENTRAGGIO FORETTO	57
SLIDERT115 - T125	57	SEACOVER 82 E 162	57	SEACOVER L125 - L180	57

ASPIRAZIONE POLVERI

SEACLEAN 25 / 25M	58	SEACLEAN 220 IC	59
SEACLEAN 50	58	SEACLEAN 360 C	59

PLATORELLI

PLATO DIECI RESINA	60	PLATO SEI FAST	61	PLATO QUATTRO STANDARD	62
PLATO NOVE	60	PLATO CINQUE STANDARD	62	PLATO TRE	63
PLATO SETTE RESINA / CEMENTO	61	PLATO QUATTRO FAST	62	PLATO DUE	63

MODULI DIAMANTATI LEVIGATURA E LUCIDATURA

GRINDER GIALLO PCD	64	GRINDER GIALLO	64	GRINDER PER LEVIGATRICI	65
--------------------	----	----------------	----	-------------------------	----

MACCHINE PER LA RIMOZIONE DELLE SUPERFICI

SEAPRECU 180	66	SEASTRIPPER 100	67	ACCESSORI PER RASCHIATRICI	67
SEASTRIPPER 15	66	SEASTRIPPER 200	67		

MACCHINE PER LA PREPARAZIONE DELLE SUPERFICI

SEASCAR 201	69	SEAPLANUM	70	ACCESSORI PER SEAPOLISH	72
SEAGRIND 125	69	SEACOPTER 60 / 90 / 120	71		
SEAGRIND 280 / 550	70	SEAPOLISH 480	72		

COMPATTAZIONE

SEARAMMER 80 / 80D	73	SEAPLATE 22/140	75	SEAPLATE 32/220 DIESEL REVERSIBILE	77
SEAPLATE 12/60	74	SEAPLATE 20/95 REVERSIBILE	75	SEAPLATE 42/250 REVERSIBILE	77
SEAPLATE 18/95	74	SEAPLATE 26/160 REVERSIBILE	76	SEAPLATE 52/350 DIESEL REVERSIBILE	77
SEAPLATE 110 D	74	SEAPLATE 26/170 DIESEL REVERSIBILE	76	SEAPLATE 63/460 DIESEL REVERSIBILE	78
SEAPLATE 24/115	75	SEAPLATE 32/210 REVERSIBILE	76		

DEMOLIZIONE CONTROLLATA

TAGLIOMURO DIECI	79	FILO DIAMANTATO SINTERIZZATO	80	TAGLIO PREFABBRICATO DIECI	81
TAGLIOMURO OTTO SEA3D	80	FILO DIAMANTATO ELETTRODEPOSTO	81	TAGLIO TRAVETTI DIECI	82
TAGLIOMURO CINQUE	80	MOLA A BATTENTARE CEMENTO/ASFALTO	81	SEGMENTO FORETTO SEI	82

ACCESSORI PER LA DECOSTRUZIONE

SEAFIX	83	SEALIFT	84	SEACEI	84
--------	----	---------	----	--------	----

DISCHI SPECIFICI

CEMENTO FRESCO CINQUE

Il massimo disponibile sul mercato tra i dischi saldobrasati per il taglio del cemento fresco. Il segmento diamantato è adatto per il taglio ad acqua su superfici di cemento posate tra le **24 e le 48 ore**. Con il nome di CF1, questo disco è presente nel nostro catalogo dal 1998.

DISPONIBILE
Ø 300 - 350 - 400



CEMENTO FRESCO TRE LASER

I segmenti diamantati sono saldati al laser; il disco è adatto per il taglio ad acqua su superfici di cemento posate tra le **24 e le 48 ore**. Questo utensile è un buon compromesso tra velocità di taglio e resa.

DISPONIBILE
Ø 300 - 350



CEMENTO FRESCO DUE LASER

Top nel mercato dei dischi con segmenti saldati al laser per il taglio del cemento fresco. Il disco è adatto per il taglio ad acqua su superfici di cemento posate oltre **48 ore**. La particolare composizione del segmento ed il suo design rendono il taglio molto veloce e molto preciso. Ottimo per i pavimenti laser screezed (vibrati al laser).

DISPONIBILE
Ø 300 - 350 - 400



H13 mm

CEMENTO SEI SILENT

Il CEMENTO SEI è il disco diamantato per il taglio del cemento stagionato e calcestruzzo armato della gamma idoneo all'uso su macchine con potenza oltre i 13 HP, ottimo su macchine con potenza oltre i 20 HP. Ogni disco della gamma CEMENTO ha un design del segmento e un colore che li rendono immediatamente distinguibili tra gli altri, facilitando il lavoro della clientela, in particolar modo dei noleggiatori.

DISPONIBILE
Ø 500 - 600
650 - 700

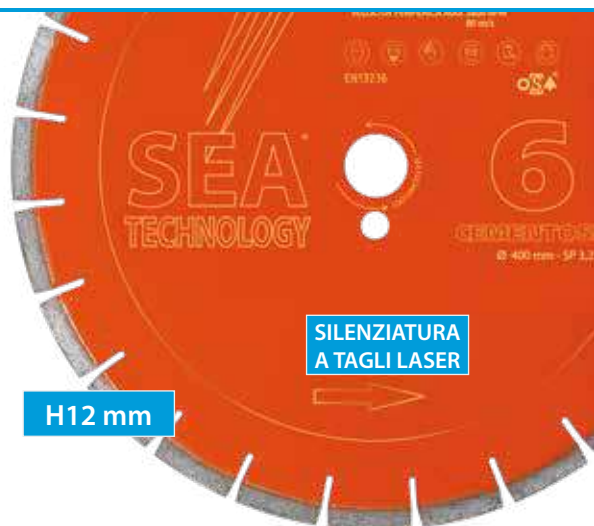

SILENZIATURA
A TAGLI LASER

H12 mm

CEMENTO CINQUE SILENT

Il CEMENTO CINQUE è il disco diamantato per il taglio del cemento stagionato e calcestruzzo armato della gamma idoneo all'uso su macchine con potenza oltre i 13 HP, ottimo su macchine con potenza oltre i 20 HP. Ogni disco della gamma CEMENTO ha un design del segmento ed un colore che li rendono immediatamente distinguibili tra gli altri, facilitando il lavoro della clientela, in particolar modo dei noleggiatori.

DISPONIBILE
Ø 300 - 350 - 400
450 - 500 - 600
650 - 700 - 750

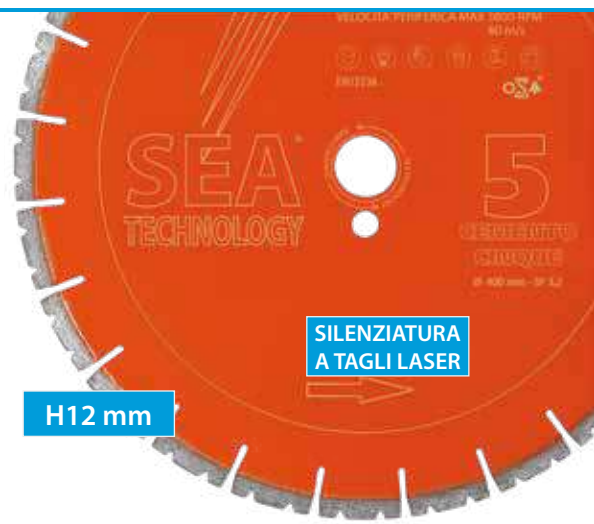

SILENZIATURA
A TAGLI LASER

H12 mm

CEMENTO QUATTRO SILENT

Il CEMENTO QUATTRO è il disco diamantato per il taglio del cemento stagionato e calcestruzzo armato della gamma idoneo all'uso su macchine con potenza oltre i 13 HP. Ogni disco della gamma CEMENTO ha un design del segmento ed un colore che li rendono immediatamente distinguibili tra gli altri, facilitando il lavoro della clientela, in particolar modo dei noleggiatori.

DISPONIBILE
Ø 300 - 350 - 400
450 - 500
600 - 650



SILENZIATURA
A TAGLI LASER

H12 mm

CEMENTO TRE SILENT

Il CEMENTO TRE è il disco diamantato per il taglio del cemento stagionato e calcestruzzo della gamma idoneo all'utilizzo su macchine con potenze fino a 13 HP. Ogni disco della gamma CEMENTO ha un design del segmento ed un colore che li rendono immediatamente distinguibili tra gli altri, facilitando il lavoro della clientela, in particolar modo dei noleggiatori.

DISPONIBILE
Ø 350 - 400
450 - 500 - 600



CEMENTO DUE SILENT

Il CEMENTO DUE è il disco diamantato per il taglio del cemento stagionato e calcestruzzo della gamma idoneo all'utilizzo su macchine con potenze fino a 13 HP. Ogni disco della gamma CEMENTO ha un design del segmento ed un colore che li rendono immediatamente distinguibili tra gli altri, facilitando il lavoro della clientela, in particolar modo dei noleggiatori.

DISPONIBILE
Ø 350 - 400 450
500 - 600

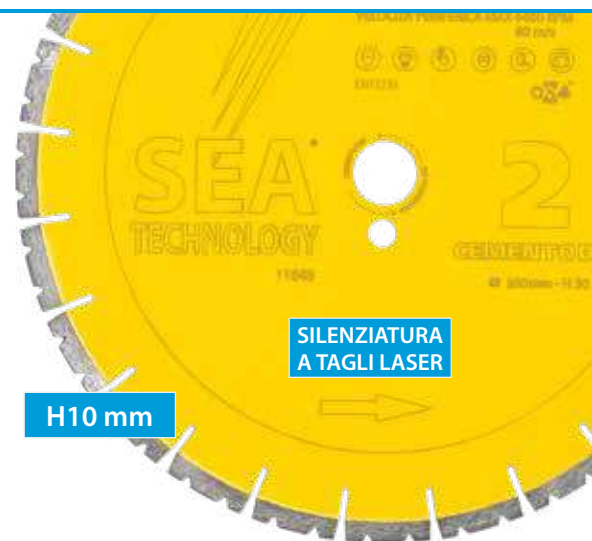

CEMENTO UNO SILENT

Il CEMENTO UNO è il disco diamantato per il taglio del cemento stagionato e calcestruzzo della gamma ideale per mototroncatori o tagliapavimento piccole. Ogni disco della gamma CEMENTO ha un design del segmento ed un colore che li rendono immediatamente distinguibili tra gli altri, facilitando il lavoro della clientela, in particolar modo dei noleggiatori.

DISPONIBILE
Ø 300 - 350
400 - 450 - 500

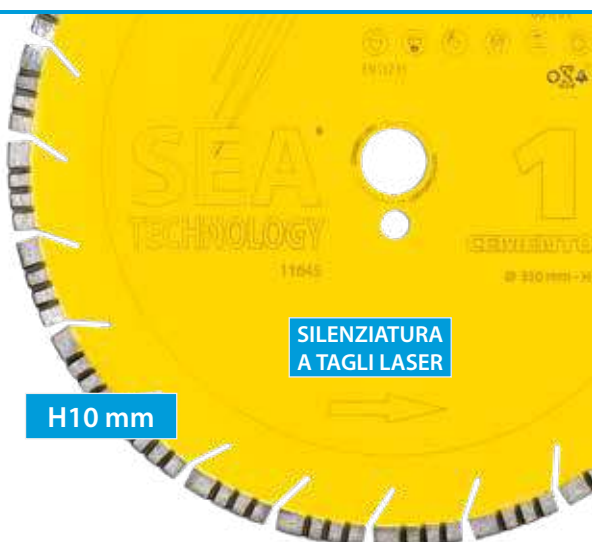
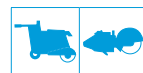

CEMAS

Questo disco è l'ideale per chi fa noleggio di macchine tagliapavimento. La speciale composizione del segmento diamantato rende possibile il taglio del cemento armato e dell'asfalto con lo stesso utensile, liberandosi così dalla necessità di dover utilizzare due dischi diversi. Da notare sia il disegno reticolato del segmento che lo rende particolarmente veloce sul cemento armato, sia il dente di protezione H 12 mm che permette il regolare consumo dell'utensile sull'asfalto.

DISPONIBILE
Ø 300 - 350 - 400
450 - 500 - 600

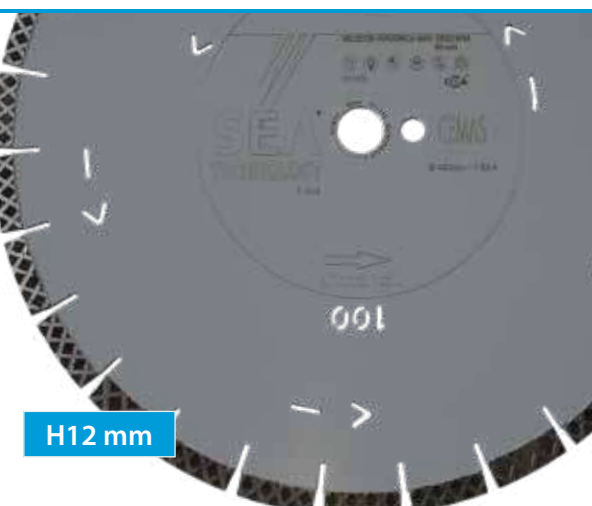

ASFALTO CINQUE SILENT

L'ASFALTO CINQUE è il disco diamantato silenziato della gamma da utilizzare su macchine con potenza oltre i 13 HP, ideale per macchine con potenza oltre i 20 HP. La protezione dell'anima d'acciaio del disco, che è notoriamente il punto debole dei dischi per asfalto, è realizzata con segmenti trapezoidali sovradimensionati. La distinzione tra segmento di protezione trapezoidale, inclinato o racker non è tanto qualitativa quanto voluta per dare una caratterizzazione forte al prodotto, facilitandone la riconoscibilità a dischi usati.

DISPONIBILE
Ø 350 - 400 - 450
500 - 600 - 700
800 - 900 - 1000



H12 mm

ASFALTO QUATTRO SILENT

L'ASFALTO QUATTRO è il disco diamantato silenziato della gamma idoneo all'utilizzo su macchine con potenza superiore ai 13 HP. Tutti i nostri dischi da asfalto sono stati progettati con asole lunghe e larghe, questo per migliorare lo scarico dei materiali d'asporto, la velocità di penetrazione ed il raffreddamento. La protezione dell'anima d'acciaio del disco è realizzata con segmenti inclinati.

DISPONIBILE
Ø 350 - 400 - 450
500 - 600



H12 mm

ASFALTO TRE SILENT

L'ASFALTO TRE è il disco diamantato silenziato della gamma idoneo all'utilizzo su macchine con potenze fino a 13 HP. Tutti i nostri dischi da asfalto sono stati progettati con asole lunghe e larghe, questo per migliorare lo scarico dei materiali d'asporto, la velocità di penetrazione ed il raffreddamento. La protezione dell'anima d'acciaio del disco è realizzata con racker verticali.

DISPONIBILE
Ø 230 - 300 - 350
400 - 450
500 - 600



H10 mm

ASFALTO UNO SILENT

L'ASFALTO UNO è il disco diamantato silenziato della gamma idoneo all'utilizzo su macchine con potenze fino a 13 HP. Tutti i nostri dischi da asfalto sono stati progettati con asole lunghe e larghe, questo per migliorare lo scarico dei materiali d'asporto, la velocità di penetrazione ed il raffreddamento. La protezione dell'anima d'acciaio del disco è realizzata con racker verticali.

DISPONIBILE
Ø 300 - 350 - 400
450 - 500



H10 mm

DISCHI UNIVERSALI LASER

LASER NOVE

Top di gamma tra i dischi a settori, in questo disco l'altezza del dente da 17 mm e la tecnologia di "forgiatura" sono le caratteristiche che lo rendono il prodotto più performante e completo. Nello stesso utensile si sono ottenuti sia velocità di taglio che ottima durata, unita ad una grande sicurezza anche con altezze da 17 mm.

TABELLA TECNICA

calcestruzzo armato, graniti, porfidi, pietre naturali, cemento stagionato, laterizi, tegole, piastre ghiaino	★★★★★	SUPER
arenarie, refrattari	★★★★	OTTIMO
ceramica monocottura, gres porcellanato, klinker	★★★	BUONO
	★★	MEDIO
marmi, ceramica bicottura	★	SUFFICIENTE
		INADATTO



H17 mm

DISPONIBILE
Ø 230 - 300
- 350



LASER CINQUE

La speciale formula dei segmenti di questo disco diamantato dà la possibilità all'utente professionale di poter tagliare oltre a tutti i materiali edili, anche materiali come ferro, ghisa, lamiera e tanti altri, facendo della versatilità d'utilizzo la principale qualità di questo prodotto. L'ottima resa è assicurata dall'altezza di 8 mm dei segmenti diamantati.

TABELLA TECNICA

calcestruzzo armato, graniti, porfidi, pietre naturali	★★★★★	SUPER
cemento stagionato, laterizi, tegole, arenaria, piastre ghiaino	★★★★	OTTIMO
refrattari, ferro, ghisa	★★★	BUONO
barre rotaie, putrelle, profilati, pav. galleg.	★★	MEDIO
gres porcellanato, klinker, monocottura, marmi, legno (meno di 2 cm)	★	SUFFICIENTE
bicottura, cemento fresco, asfalto, alluminio, plastica, vetro, acciaio, legno (più di 2 cm)		INADATTO

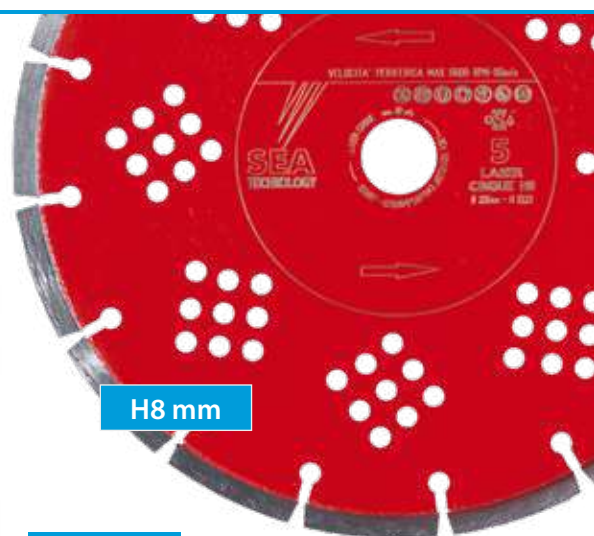

H8 mm

DISPONIBILE
Ø 115 - 230
300 - 350
400 - 450



LASER QUATTRO SILENT

Il LASER QUATTRO SILENT è un disco di fascia Premium che ha l'obiettivo di soddisfare le necessità di taglio sia di un pubblico esigente, ma attento ai costi, che di chi pretende dal disco una maggiore silenziosità e l'abbattimento del rumore di circa il 30%. Lo speciale segmento CORRUGATO facilita l'avvio del taglio e la ravvivatura dei segmenti. Questo utensile è risultato molto apprezzato su mototroncatrici e taglierine da banco.

TABELLA TECNICA

calcestruzzo armato, graniti, porfidi, pietre naturali		SUPER
cemento stagionato, laterizi, tegole, arenaria, piastre ghiaino, monocottura		OTTIMO
marmi, refrattari, bicottura, gres porcellanato		BUONO
		MEDIO
		SUFFICIENTE
cemento fresco, asfalto		INADATTO

H10 mm

SILENZIATURA
A TAGLI LASER

DISPONIBILE
Ø 230 - 300 -
350 - 400 - 450



LASER QUATTRO

Le caratteristiche di questo disco sono le stesse del LASER QUATTRO SILENT. Non è presente l'anima del corpo silenziata. Questo disco è risultato molto apprezzato su mototroncatrici e taglierine da banco ed è disponibile in tutti i diametri fino al 450 mm.

TABELLA TECNICA

calcestruzzo armato, graniti, porfidi, pietre naturali		SUPER
cemento stagionato, laterizi, tegole, arenaria, piastre ghiaino, monocottura		OTTIMO
		BUONO
		MEDIO
		SUFFICIENTE
cemento fresco, asfalto		INADATTO

H10 mm

DISPONIBILE
Ø 115 - 125 - 150
180 - 200 - 230 - 250
300 - 350 400 - 450

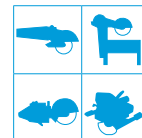

LASER TRE

Disco dal design tradizionale, è ideale per gli utenti professionali che ricercano un prodotto affidabile ma ad un prezzo interessante. Saldato al laser con segmenti alti 10 mm, a partire dal diametro 230 mm, permette un'ottima resa.

TABELLA TECNICA

calcestruzzo armato, cemento stagionato, laterizi, tegole		SUPER
graniti, pietre naturali, porfidi		OTTIMO
refrattari, arenaria, piastre ghiaino		BUONO
monocottura, bicottura, gres porcellanato, klinker		MEDIO
marmi, cemento fresco, asfalto		SUFFICIENTE
		INADATTO

H10 mm

DISPONIBILE
Ø 115 - 125 - 230
300 - 350 - 400



LASER DUE

Le caratteristiche di questo disco diamantato sono le stesse del LASER TRE ma con maggior velocità e minor resa. Ideale per gli utenti professionali che ricercano buona capacità di taglio ad un prezzo d'acquisto accattivante.



H10 mm

TABELLA TECNICA	
	SUPER
calcestruzzo armato, cemento stagionato, laterizi, tegole	OTTIMO
graniti, pietre naturali, porfidi	BUONO
refrattari, arenaria, piastre ghiaino	MEDIO
monocottura, bicottura, gres porcellanato, klinker	SUFFICIENTE
marmi, cemento fresco, asfalto	INADATTO

DISPONIBILE
 Ø 115 - 125 - 150
 180 - 230 - 300
 350 - 400



CANTIERE TRE SILENT

Disco universale silenziato per taglierine da cantiere ad acqua. Il design tradizionale del segmento e la saldatura al laser ne fanno un prodotto altamente affidabile. L'ottima resa è assicurata dall'altezza dei segmenti di 10 mm.

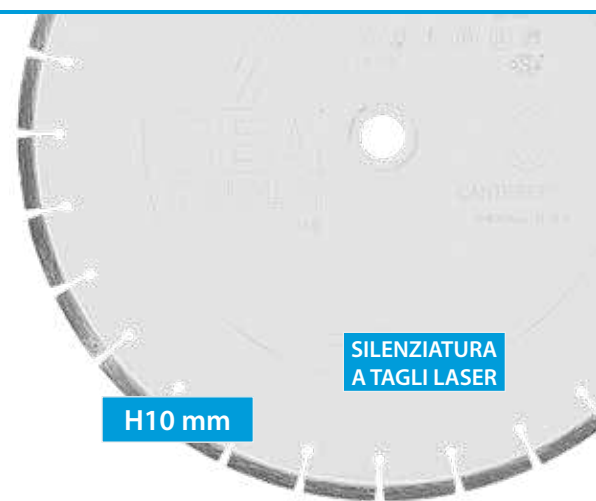

SILENZIATURA
 A TAGLI LASER

H10 mm

TABELLA TECNICA	
	SUPER
calcestruzzo armato, cemento stagionato, laterizi, tegole	OTTIMO
graniti, porfidi, pietre naturali, refrattari	BUONO
arenaria, piastre ghiaino	MEDIO
monocottura, bicottura, gres porcellanato, klinker	SUFFICIENTE
marmi, cemento fresco, asfalto	INADATTO

DISPONIBILE
 Ø 300 - 350 - 400
 450 - 500 - 550 - 600
 625 - 650 - 700 - 725
 750 - 800 - 900 - 1000



LASER SCAN QUATTRO

Disco per scanalatori elettrici. La particolare formulazione del segmento diamantato lo rende particolarmente resistente ed efficace in caso di utilizzi gravosi come quelli con gli scanalatori. Disponibile in tutti i diametri fino al 230 mm.

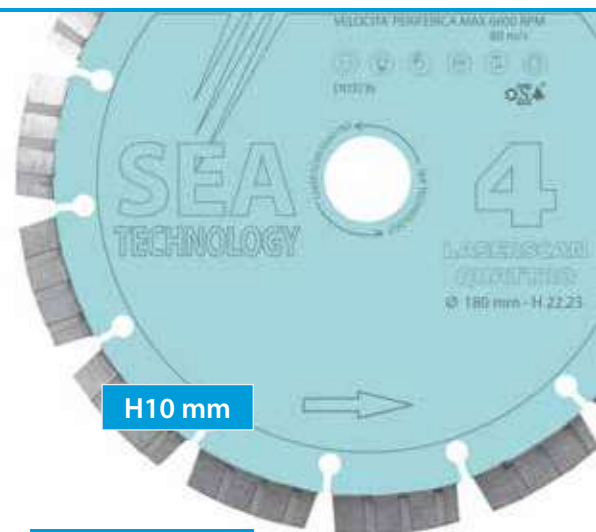

H10 mm

TABELLA TECNICA	
cemento stagionato	SUPER
calcestruzzo armato, graniti, pietre naturali, porfidi, refrattari	OTTIMO
arenaria, piastre ghiaino	BUONO
monocottura, gres porcellanato, klinker	MEDIO
bicottura	SUFFICIENTE
marmo, cemento fresco, asfalto	INADATTO

DISPONIBILE
 Ø 125 - 140 - 150
 160 - 180
 190 - 230



DISCHI UNIVERSALI TURBO

TURBO SEI

TURBO SEI è un disco che si posiziona tra i top della gamma dei dischi universali turbo. Si distingue dagli altri per la velocità e la precisione di taglio, dovuti al particolare design della corona diamantata. Col nome di TURBO JET questo disco è presente nel nostro catalogo ininterrottamente dal 1987, a conferma della qualità del progetto.

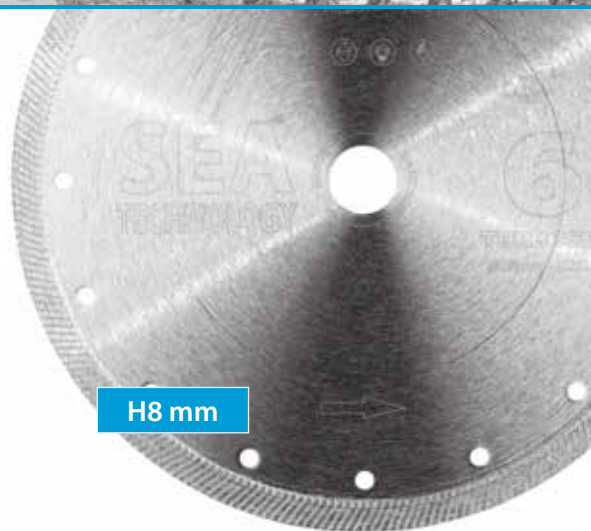

H8 mm

TABELLA TECNICA

calcestruzzo, graniti, porfidi, pietre naturali, porfido		SUPER
cemento stagionato, laterizi, tegole, arenaria, piastre ghiaino, monocottura		OTTIMO
marmi, refrattari, bicottura, gres porcellanato, klinker		BUONO
		MEDIO
		SUFFICIENTE
cemento fresco, asfalto		INADATTO

DISPONIBILE /
Ø 105 - 115 - 125
150 180 - 230
250 - 300 - 350

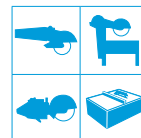

TURBO CINQUE

Anche il TURBO CINQUE è un modello top di gamma che si rivela eccellente soprattutto per le pietre naturali, i porfidi e i graniti. Ha nella durata il suo punto di forza, che lo rende idoneo ad un utilizzo particolarmente intensivo.

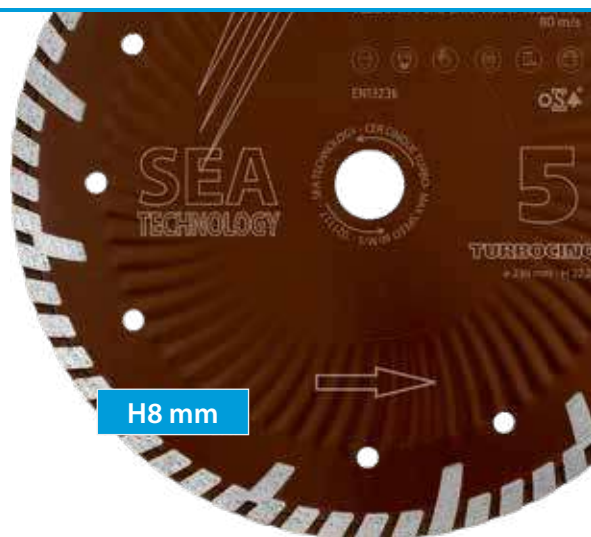

H8 mm

TABELLA TECNICA

cemento stagionato, calcestruzzo, graniti, porfidi, pietre naturali, porfido		SUPER
laterizi, tegole, arenaria, piastre ghiaino		OTTIMO
refrattari		BUONO
		MEDIO
marmi, bicottura, monocottura, gres porcellanato, klinker		SUFFICIENTE
cemento fresco, asfalto		INADATTO





DISPONIBILE /
Ø 115 - 230



TURBO QUATTRO

Il TURBO QUATTRO è un disco molto conosciuto da sempre per la buona capacità di taglio e la buona durata sul granito e sulle pietre naturali. La corona diamantata dal design brevettato, con la sua forma, permette un doppio raffreddamento e scarico polveri rispetto alle corone tradizionali migliorando così sia la velocità di penetrazione che la resa. Col nome di CONVEX questo disco è presente nel nostro catalogo ininterrottamente dal 1987, a conferma della qualità del progetto.

TABELLA TECNICA

graniti, porfidi, pietre naturali		SUPER
calcestruzzo armato, cemento stagionato, laterizi, tegole		OTTIMO
refrattari, arenaria, piastre ghiaio, gres porcellanato, klinker		BUONO
marmi, monocottura		MEDIO
bicottura		SUFFICIENTE
cemento fresco, asfalto		INADATTO

H7 mm





DISPONIBILE
Ø 115 - 150 - 230



TURBO TRE

Il TURBO TRE è un disco nato per gli utenti professionali che ricercano un prodotto affidabile, ma ad un prezzo interessante. È stato concepito con lo scopo di tagliare in maniera valida tutti i materiali edili, facendo della versatilità e del rapporto qualità/prezzo la sua dote migliore.

TABELLA TECNICA

		SUPER
cemento stagionato, laterizi, tegole		OTTIMO
graniti, pietre naturali, porfidi, cemento armato		BUONO
marmi, refrattari, arenaria, piastre ghiaio, bicottura, monocottura		MEDIO
gres porcellanato, klinker		SUFFICIENTE
cemento fresco, asfalto		INADATTO

H7 mm





DISPONIBILE
Ø 115 - 230



TURBO DUE

Questo disco è stato progettato e realizzato per soddisfare le esigenze di quegli utenti che fanno un uso saltuario del disco diamantato. Adatto sia ad utenti professionali che privati, è dotato di un ottimo rapporto qualità/prezzo e garantisce buone prestazioni sia in termini di velocità di taglio che di durata.

TABELLA TECNICA

		SUPER
		OTTIMO
cemento stagionato, laterizi, tegole		BUONO
calcestruzzo armato, graniti, porfidi, pietre naturali, arenaria, piastre ghiaio, bicottura		MEDIO
marmi, refrattari, monocottura, gres porcellanato, klinker		SUFFICIENTE
cemento fresco, asfalto		INADATTO

H7 mm

DISPONIBILE
Ø 115 - 230



DISCHI PER CERAMICA

CER SETTE TURBO

Il disco CER SETTE TURBO, ultimo nato della gamma dei prodotti per il taglio del gres porcellanato, si distingue dagli altri dischi presenti sul mercato per le notevoli prestazioni. Sviluppato per il taglio dei gres di ultima generazione cotti ad altissime temperature, è in grado di garantire una velocità di esecuzione superiore del 30% rispetto al CER CINQUE TURBO, disco tra i più performanti in commercio, e di assicurare una resa superiore del 50% grazie all'altezza 10 mm del diamante.

TABELLA TECNICA

marmi, bicottura, monocottura, gres porcellanato, klinker	★★★★★	SUPER
graniti, pietre naturali, porfidi	★★★★	OTTIMO
	★★★	BUONO
	★★	MEDIO
	★	SUFFICIENTE
cemento stagionato, laterizi, tegole, calcestruzzo, refrattari, arenaria, piastre ghiaino, cemento fresco, asfalto		INADATTO

SPESSORE
1,2 mm

DISPONIBILE
Ø 115 - 125 - 230
con o senza rinforzo



CER CINQUE TURBO

Il massimo disponibile sul mercato per il taglio di tutti i materiali ceramici, dai più duri e fragili ai più friabili. Fa della taglienza e della precisione di taglio le proprie armi migliori, questo grazie anche allo spessore ridottissimo della corona, pari a 1,3 mm. Disponibile in tutti i diametri fino al 400 mm.

TABELLA TECNICA

marmi, bicottura, monocottura, gres porcellanato, klinker	★★★★★	SUPER
graniti, pietre naturali, porfidi	★★★★	OTTIMO
	★★★	BUONO
	★★	MEDIO
	★	SUFFICIENTE
cemento stagionato, laterizi, tegole, calcestruzzo, refrattari, arenaria, piastre ghiaino, cemento fresco, asfalto		INADATTO

SPESSORE
1,3 mm



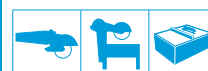

DISPONIBILE
Ø 85 - 115 - 125
150 - 180 - 200 - 230
250 - 300 - 350 - 400



CER CINQUE LASER

Le stesse caratteristiche del CER CINQUE TURBO con design della corona diverso. All'uso, differenza quasi impercettibile di precisione di taglio (in più) e di velocità di penetrazione (in meno) rispetto al CER CINQUE TURBO. Anche il CER CINQUE LASER ha spessore di 1,2 mm, ma una gamma di diametri leggermente meno completa.

TABELLA TECNICA

marmi, bicottura, monocottura, gres porcellanato, klinker		SUPER
graniti, pietre naturali, porfidi		OTTIMO
		BUONO
		MEDIO
		SUFFICIENTE
cemento stagionato, laterizi, tegole, calcestruzzo, refrattari, arenaria, piastre ghiaino, cemento fresco, asfalto		INADATTO

SPESSORE
1,3 mm





DISPONIBILE
Ø 115 - 150 - 180
200 - 230 - 250
300 - 350 - 400



CER TRE

Il top di gamma fino all'avvento dei super-sottili CER CINQUE TURBO E LASER, è un ottimo disco su tutte le ceramiche e gres porcellanato ed è disponibile in tutti i diametri fino al 350 mm.

TABELLA TECNICA

		SUPER
marmi, bicottura, monocottura		OTTIMO
gres porcellanato, klinker		BUONO
graniti, pietre naturali, porfidi		MEDIO
		SUFFICIENTE
cemento stagionato, laterizi, tegole, calcestruzzo, refrattari, arenaria, piastre ghiaino, cemento fresco, asfalto		INADATTO

SPESSORE
1,6 mm





DISPONIBILE
Ø 115 - 125 - 150
180 - 200 - 230
250 - 300 - 350



CER DUE

Il CER DUE è il disco adatto agli utenti che non necessitano di tagliare le ceramiche più dure, ma solo quelle di media e bassa durezza. Disponibile in tutti i diametri fino al 350 mm.

TABELLA TECNICA

		SUPER
bicottura		OTTIMO
marmi, monocottura		BUONO
		MEDIO
graniti, pietre naturali, porfidi, gres porcellanato, klinker		SUFFICIENTE
cemento stagionato, laterizi, tegole, calcestruzzo, refrattari, arenaria, piastre ghiaino, cemento fresco, asfalto		INADATTO

SPESSORE
1,6 mm

DISPONIBILE
Ø 115 - 125 - 150
180 - 200 - 230
250 - 300 - 350



DISCHI PER PIETRA E SPECIALI

PORFIDO SEI SILENT

Disco per il taglio del porfido con taglierine da cantiere ad acqua o mototroncatrici. Sviluppato nelle aree di estrazione del porfido e perfezionato nei migliori siti di lavorazione della pietra. Disponibile nei diametri dal 300 mm al 400 mm.

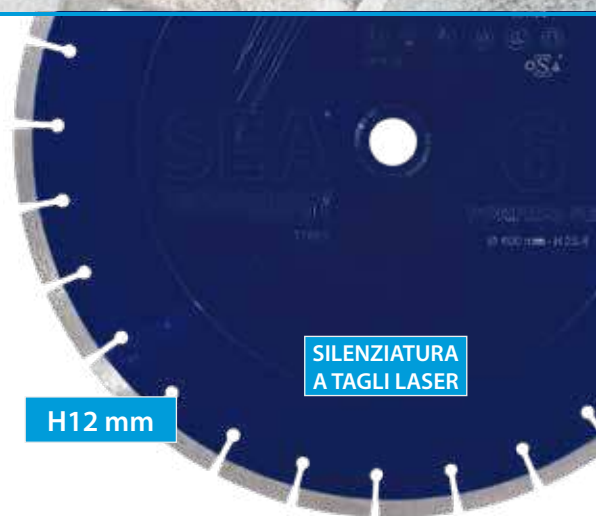

SILENZIATURA
A TAGLI LASER

H12 mm

DISPONIBILE
Ø 300 - 350 - 400



GRANITO CINQUE SILENT

Disco per il taglio dei graniti con taglierine da cantiere ad acqua o mototroncatrici. Buona velocità di taglio, durata adeguata, precisione ideale e rumorosità ridotta ne fanno il disco ideale per i posatori di granito. Disponibile nei diametri dal 250 mm al 625 mm.



SILENZIATURA
A TAGLI LASER

H12 mm

DISPONIBILE
Ø 250 - 300 - 350
400 - 450 - 500
600 - 625



REFRATTARI CINQUE

Disco per il taglio dei refrattari con taglierine da cantiere ad acqua. Caminetti, stufe, forni, e tutte quelle applicazioni che necessitano di tagliare, posare e adattare le pietre refrattarie agli spazi più complicati. Preciso e veloce. Disponibile nei diametri dal 300 mm al 500 mm.

DISPONIBILE
Ø 300 - 350 - 400
450 - 500



H10 mm

ELETTRO TRE

Disco diamantato ideale per il taglio a secco di tutti i tipi di marmo con smerigliatrici elettriche. In questo modello la polvere di diamante non viene mixata agli altri leganti metallici, ma viene fissata direttamente sul corpo di acciaio del disco mediante un processo denominato di "elettrodeposizione".

DISPONIBILE
Ø 115 - 125
180 - 230

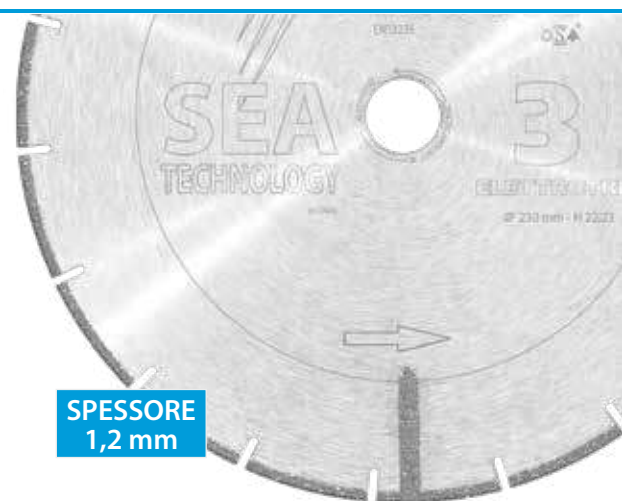

SPESSORE
1,2 mm

MARMO QUATTRO SILENT

Disco per il taglio dei marmi con taglierine da cantiere ad acqua. Disponibile nei diametri dal 250 mm al 625 mm.

DISPONIBILE
Ø 250 - 300 - 350
400 - 450 - 500
600 - 625

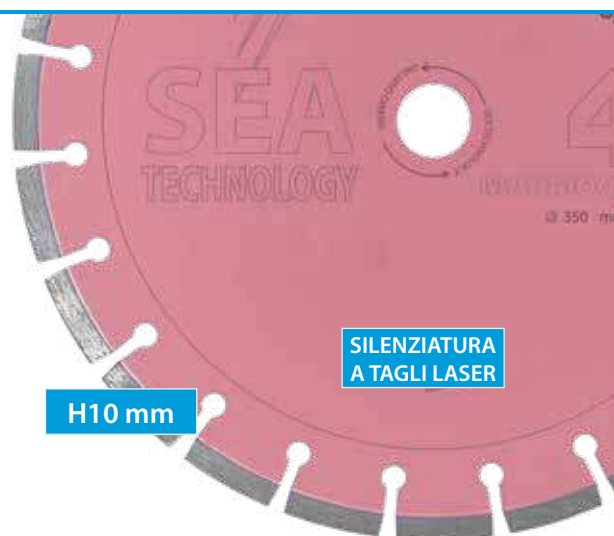

SILENZIATURA
A TAGLI LASER

H10 mm

METALLO CINQUE

La nuova generazione di dischi diamantati per ferro è in grado di sostituire definitivamente il disco abrasivo, garantendo migliori prestazioni a prezzi più contenuti. La speciale tecnica produttiva e l'alta qualità delle materie prime utilizzate fanno sì che METALLO CINQUE possa durare fino a 60/80 volte un normale disco abrasivo per ferro, sia più sicuro ed anche ecologico. Costi di gran lunga inferiori ai normali dischi abrasivi, anche grazie all'alta velocità di taglio dovuta allo spessore ultrasottile. Mantiene il proprio diametro fino alla fine della sua vita utile.

TABELLA TECNICA

acciaio morbido, acciaio con bassa % di carbonio, tubi tondi e quadri, ferro angolare, rotaie, ghisa sferoidale, leghe pesanti	★★★★★	SUPER
acciaio con alta % di carbonio	★★★★	OTTIMO
acciaio inox	★★★	BUONO
tubi in rame	★★	MEDIO
	★	SUFFICIENTE
		INADATTO



DISPONIBILE
Ø 115 - 125 - 230



EMERGENZA CINQUE

Come dice il nome stesso, EMERGENZA CINQUE è il disco per i casi di emergenza: taglia a secco con velocità elevatissima tutti i tipi di materiale, ma ha vita relativamente breve. Montato sulle mototroncatrici a scoppio, rivela la sua estrema efficacia e velocità di taglio, grazie alla particolare tecnica produttiva con cui il diamante viene fissato direttamente sulla superficie dell'anima in acciaio. Non adatto all'uso edile generico.

TABELLA TECNICA

	★★★★★	SUPER
	★★★★	OTTIMO
	★★★	BUONO
cemento, laterizi, tegole, calcestruzzo armato, graniti, pietre naturali, porfidi, marmi, refrattari, ceramica bi/monocottura, plastica, pvc, plexiglass, gres porcellanato, klinker, acciaio, ferro, lamiera, legno	★★	MEDIO
cemento fresco, asfalto	★	SUFFICIENTE
arenarie, piastre ghiaino lavato		INADATTO

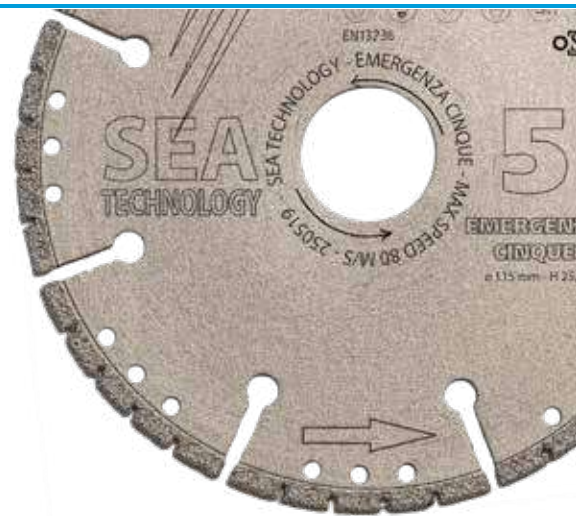

DISPONIBILE
Ø 115 - 230
300 - 350



MULTICUT QUATTRO

Il disco diamantato MULTICUT QUATTRO ha uno speciale rivestimento con scaglie di diamante industriale direttamente riportate sulla corona con la tecnologia "VACUUM". Può essere definitivo il vero disco diamantato universale, in quanto permette di tagliare molteplici materiali diversi e sostituisce in gran parte anche il disco abrasivo. Basterà montare un unico disco sulla smerigliatrice e tagliare tutto. Non rilascia polveri durante il taglio, come avviene per i dischi abrasivi, questo lo rende ancor più utile e versatile.

TABELLA TECNICA

	★★★★★	SUPER
	★★★★	OTTIMO
	★★★	BUONO
cemento, laterizi, tegole, calcestruzzo armato, graniti, pietre naturali, porfidi, marmi, refrattari, ceramica bi/monocottura, plastica, pvc, plexiglass, gres porcellanato, klinker, acciaio, ferro, lamiera, legno	★★	MEDIO
cemento fresco, asfalto	★	SUFFICIENTE
arenarie, piastre ghiaino lavato		INADATTO



DISPONIBILE
Ø 115 - 125









MACCHINE EDILI TAGLIO

SEATWIN 180

Il SEATWIN 180 permette di effettuare scanalature fino a 6 cm in profondità e in larghezza senza sforzi, grazie alla potenza del suo motore e all'ottima ergonomia dell'impugnatura. Permette inoltre di effettuare il lavoro con totale abbattimento delle polveri grazie alla predisposizione per l'aspiratore e al suo carter basculante. Viene fornito in una pratica cassetta metallica e dotato di una coppia di dischi LASER SCAN QUATTRO.

TABELLA TECNICA

 Potenza assorbita: 1800 W - 230 V	 Profondità di taglio: da 30 a 60 mm
 Dischi da diam. 180 mm - Foro: 22,2 mm	 Predisposizione per aspirapolveri
 Giri a vuoto: 4900/min	 Fornito con dischi diamantati e cassetta metallica
 Larghezza di taglio: da 20 a 60 mm	 Peso 6 kg









SEATABLE 250 PONTE

La nuova SEATABLE 250 PONTE è la soluzione definitiva per il professionista che cerca versatilità e precisione in un unico strumento. Realizzata interamente in alluminio, la macchina risulta leggera da movimentare ma estremamente stabile durante l'uso. L'impiego di cuscinetti lineari a ricircolo di sfere su due barre cave cromate e rettificate, garantisce fluidità e notevole precisione di taglio. La testa è inclinabile per tagli a 45° e le gambe sono integrate e ripiegabili con barre stabilizzanti, per facilitarne il trasporto. La lunghezza di taglio fino a 1500 mm permette lavorazioni di grandi formati. SEATABLE 250 PONTE viene fornita completa di ruote, maniglie ed estensore del banco di taglio, per supportare i materiali più ingombranti.

Accessori Opzionali:

Estensore del banco di taglio dotato di rulli di scorrimento.

TABELLA TECNICA

 Disponibile con motore da 2,2 KW - 230V	 Testata inclinabile a 45°
 Disco diamantato Ø 250 mm Foro 25,4 mm	 Dotata di ruote, maniglie, chiavi di servizio ed estensore del banco di taglio
 Altezza di taglio: 60 mm	 Dimensioni (LxWxH): 1970x660x770 mm
 Lunghezza di taglio: max 1500 mm	 Peso: 140 kg



SEATABLE 400 M

La SEATABLE 400 M, grazie alla struttura robusta, è stata progettata per affrontare con estrema facilità ogni materiale del settore edile, risultando precisa e versatile. È dotata di una pompa di sommersa alloggiata nel basamento per un recupero ottimale dell'acqua di raffreddamento del disco e di testa inclinabile per tagli perfetti a 45°. Le ruote e le maniglie integrate, permettono di facilitare la movimentazione ed il posizionamento in opera. La SEATABLE 400 M è già predisposta per l'esclusivo sistema blocca-pezzo per carotaggi, ampliando il raggio d'azione della macchina.

Accessori Opzionali:

Sistema blocca-pezzo per carotaggi.



TABELLA TECNICA

Disponibile con motore da 2,2 KW - 230V

Testata Inclinabile a 45°

Disco Diamantato Ø 400 mm

Dotata di ruote, maniglie, chiavi di servizio e predisposta per sistema blocca-pezzo carotaggi

Altezza di Taglio: 140 mm

Dimensioni (Lx WxH): 1140x640x640 mm

Lunghezza di Taglio Max: 600 mm

Peso: 80 Kg

SEATABLE 400 PONTE

La SEATABLE 400 PONTE combina una meccanica di alta precisione con una struttura pensata per la massima mobilità. La testa scorre su cuscinetti lineari a ricircolo di sfere su due barre cave cromate e rettificate, eliminando ogni vibrazione ed assicurando una precisione di taglio senza precedenti. La testa è inclinabile per tagli a 45°, le gambe integrate e ripiegabili con barre stabilizzanti rendono il trasporto e il setup rapidi e senza sforzi ed è dotata di ruote e maniglie. Grazie alla notevole lunghezza di taglio di 1450 mm, SEATABLE 400 PONTE non teme i grandi formati, garantendo finiture impeccabili in ogni condizione.

Accessori Opzionali:

Estensore del banco di taglio dotato di rulli di scorrimento.



TABELLA TECNICA

Disponibile con motore da 2,2 KW - 230V

Testata Inclinabile a 45°

Disco Diamantato da Ø 400 mm

Dotata di ruote, maniglie e chiavi di servizio

Altezza di Taglio: 140 mm

Dimensioni (LxWxH): 1970x660x770 mm

Lunghezza di taglio max: 1450 mm

Peso: 140 Kg

SEATABLE 600 M

La SEATABLE 600 M è robusta, precisa e progettata per durare, affronta con estrema versatilità ogni tipo di materiale, garantendo performance costanti anche negli utilizzi più intensi. È dotata di pompa sommersa alloggiata nel basamento per il recupero dell'acqua di raffreddamento del disco. Le ruote e le maniglie di serie permettono una facile movimentazione. La SEATABLE 600 M è già predisposta per l'esclusivo sistema blocca-pezzo per carotaggi, ampliando il raggio d'azione della macchina.

Accessori Opzionali:

Sistema blocca-pezzo per carotaggi.



TABELLA TECNICA

Disponibile con motore da 2,2 KW - 230V

Dotata di ruote, maniglie, chiavi di servizio

Disco Diamantato Ø 600 mm

Predisposta per sistema blocca-pezzo carotaggi

Altezza di Taglio: 230 mm

Dimensioni (LxWxH): 1230x615x1450 mm

Lunghezza di taglio: max 420 mm

Peso: 89 kg

SEATABLE 750 M

SEATABLE 750 T

La SEATABLE 750 rappresenta il perfetto equilibrio tra robustezza e precisione. Progettata per chi non vuole limiti in cantiere, è in grado di lavorare con estrema facilità tutti i materiali edili, garantendo affidabilità e prestazioni costanti. È dotata di pompa sommersa alloggiata nel basamento per un recupero efficiente dell'acqua di raffreddamento del disco. Le ruote e le maniglie in dotazione permettono una movimentazione rapida e sicura, ottimizzando i tempi di spostamento. La SEATABLE 750 è già predisposta per l'esclusivo sistema blocca-pezzo per carotaggi. Disponibile nelle versioni monofase e trifase.

Accessori Opzionali:

Sistema blocca-pezzo per carotaggi.



TABELLA TECNICA

SEATABLE 750 M: motore 2,2 KW - 230V SEATABLE 750 T: motore 4 KW - 400V	Dotata di ruote, maniglie, chiavi di servizio
Disco diamantato Ø 750 mm	Predisposta per sistema blocca-pezzo carotaggi
Altezza di taglio 280 mm	Dimensioni (LxWxH) 1230x620x1450 mm
Lunghezza di taglio max 500 mm	Peso: 100 Kg



SEATABLE 800 T

La SEATABLE 800 T è ideale per il professionista che cerca una macchina affidabile e dal costo contenuto. Robusta e precisa, offre una soluzione versatile per il taglio di ogni materiale da costruzione. È realizzata con banco e telaio in ferro verniciato, lo scorrimento del banco di lavoro avviene tramite spintore a maniglia, che permette un controllo totale e una sicurezza superiore per l'operatore, ed è dotata di pompa sommersa alloggiata nel basamento per il recupero dell'acqua di raffreddamento per il disco. Inoltre le gambe complete di ruote assicurano spostamenti rapidi e facili all'interno dell'area di lavoro. La SEATABLE 800 T è già predisposta per l'esclusivo sistema blocca-pezzo per carotaggi.

Accessori Opzionali:

Sistema blocca-pezzo per carotaggi.



TABELLA TECNICA

Disponibile con motore 4 KW - 400V	Dotata di ruote, maniglie, chiavi di servizio
Disco diamantato Ø 800 mm	Predisposta per sistema blocca-pezzo carotaggi
Altezza di taglio: 320 mm	Dimensioni (LxWxH): 1770x945x1435 mm
Lunghezza di taglio: max 500 mm	Peso: 255 kg







SEABAND 501

SEABAND 501 è l'evoluzione di SEABAND 500. Sega a nastro particolarmente adatta per calcestruzzo cellulare e diversi mattoni laterizi con densità massima ROH1. Le pulegge del nastro grazie alle loro dimensioni garantiscono un'eccellente durata utile del nastro stesso. Il dispositivo automatico di tensionamento del nastro assicura una tensione costante e ottimale dello stesso e un'eccellente precisione di taglio, riducendo anche il rischio di rottura del nastro. Il dispositivo a chiusura rapida del banco di taglio consente di aprire il banco stesso con una sola operazione e di sostituire il nastro in pochissimo tempo. Lo spegnimento automatico della SEABAND 501 previene un'inutile sovraccarico del nastro, che rimane in funzione solo quando si sta effettivamente tagliando. SEABAND 501 è dotata di contaore.

Possibilità di fornitura nastri speciali su richiesta.

TABELLA TECNICA

 Altezza/Lunghezza di taglio: 515/700 mm
 Lunghezza nastro: 3750 mm
 Potenza: 1.1 kW / 400 V 1.5 kW/230 V
 Consumo di energia: 2.7 A / 12.5 A
 Ø Puleggia della sega a nastro: 502 mm

 Portata massima banco: 50 kg
 Dimensione del banco: 920/710 mm
 Luce appoggio sinistro sega a nastro: 490 mm
 Dimensioni (L x P x H): 1080 x 750 x 1840 mm
 Peso: 173 Kg



Dispositivo di tensionamento automatico



Pulegge di grandi dimensioni



Taglio inclinato su mattoni con cavità vuote

DENSITÀ MASSIMA ROH1



Alcuni esempi di materiali che Seaband 500 può tagliare

I PUNTI DI SVOLTA DI SEABAND 501



Garanzia Europea

Progettata secondo le ultime direttive UE.



Innovazione Brevettata

Sistema esclusivo di protezione della lama, per la massima affidabilità.



Design Antinfortunistico

Nuova base con protezione anti-schiacciamento degli arti inferiori.



Sistema di Accesso Protetto

Nuovo sistema di bloccaggio porta multi-livello, condizionato alla messa in sicurezza, che offre una protezione aggiuntiva per l'utente. Per poter aprire la porta, la guida del nastro della sega deve trovarsi nella parte inferiore del tavolo, la macchina deve essere scollegata e la piastra di chiusura deve essere aperta.

MOTOTAGLIATRICE E TAGLIASUOLO





TERMICHE





SEACUT 350 SPECIAL

La mototagliatrice a scoppio SEACUT 350 SPECIAL con motore a due tempi utilizza il sistema EasyLube per aggiungere elettronicamente olio al carburante, eliminando errori di miscelazione ed annesse conseguenze. L'accensione è semplice, con iniezione elettronica e nessuna valvola da tirare manualmente. Motore con potenza da 5.5 HP che porta un disco da 350 mm con 9500 RPM per tagliare calcestruzzo, cemento armato, asfalto, pietra e gli altri materiali edili in genere.

Disponibile il carrello completo per mototracattrice Seacut350s

TABELLA TECNICA

 Motore monocilindrico a 2 tempi, lavaggio a 4 canali
 Cilindrata: 81 cm ³
 Potenza max per n°giri: 5,6 HP/9,300 rpm
 N° di giri max a vuoto: 9.500 +- 200 rpm
 Capacità del serbatoio del carburante: 0,9 l

 Capacità del serbatoio dell'olio: 0,32 l
 Filtro dell'aria: carta / Peso: 10,5 Kg
 Diametro mola per troncatura: 350 mm/14 imc
 Profondità massima del taglio: 125 mm/5imc
 Dimensioni (HxPxL) mm: 430 x 267 x 775







SEAFLOOR 350

La SEAFLOOR350 garantisce ottime prestazioni pur essendo leggera e maneggevole. Grazie al suo motore Honda GX200, sinonimo di affidabilità, taglia fino a 120 mm con estrema precisione, garantita dal passo corto e dal peso del serbatoio posto frontalmente al disco. Fornita con disco da Ø 350.

TABELLA TECNICA

 Disco diamantato diametro 350 mm, foro 25,4 mm
 Profondità di taglio 120 mm
 Motore Honda GX200 4,1 kW - 5,5 CV
 Giri motore 3600 MIN -1
 Dotata di contaore

 Serbatoio acqua da 12 Lt
 Dimensioni (LxWxH) 925x548x950
 Peso 68 kg
 A Norma CE



SEAFLOOR 450

La SEAFLOOR 450 permette una profondità di taglio di 170 mm. Equipaggiata col motore Honda GX 390, sinonimo di affidabilità, permette di lavorare con estrema precisione, data dal passo corto e al peso del serbatoio, posto appositamente sopra al disco.

TABELLA TECNICA

 Disco diamantato diametro 450 mm, foro 25,4 mm	 Serbatoio acqua da 33 Lt
 Profondità di taglio 170 mm	 Dimensioni (LxWxH) 112x55x106
 Motore Honda GX390 8,7 kW -11,7 CV	 Peso 113 kg
 Giri motore 3600 MIN -1	 A Norma CE
 Dotata di contaore	



SEAFLOOR 500

La SEAFLOOR 500, top di gamma, è quella maggiormente adatta ai lavori più difficili. Grazie al disco da 500 mm e al motore Honda GX-390 è in grado di tagliare fino a 190 mm. Ottima precisione di taglio e stabilità grazie al passo corto e al serbatoio posto sopra al disco. Fornita con disco da Ø 500.

TABELLA TECNICA

 Disco diamantato diametro 500 mm, foro 25,4 mm	 Dotata di contaore
 Profondità di taglio 190 mm	 Serbatoio acqua da 33 Lt
 Motore Honda GX390 8,7Kw - 11,7 CV	 Dimensioni (LxWxH) 118 x56x105
 Giri motore 3600 MIN ⁻¹	 Peso 110 Kg
 A Norma CE	



SEAFLOOR 500 S

La nuova SEAFLOOR 500 S è stata sviluppata per soddisfare le richieste di coloro che necessitano di una tagliasuolo potente e affidabile ma, allo stesso tempo, più leggera e maneggevole di quelle già esistenti. È idonea al taglio di cemento e asfalto con profondità fino a 190 mm e presenta le stesse caratteristiche di SEAFLOOR 500 in termini di motorizzazione (motore Honda GX-390), pur avendo un peso ridotto a 105 Kg. Inoltre, un nuovo serbatoio dell'acqua a sgancio rapido facilita il rifornimento, che può essere effettuato senza dover mobilitare la macchina: un'importante configurazione, che risulta molto utile per l'utilizzo nei cantieri stradali dove spesso la zona di taglio è distante dalla cisterna per il rifornimento.

TABELLA TECNICA

 Disco diamantato diametro 500 mm, foro 25,4 mm	 Serbatoio acqua da 20 Lt
 Profondità di taglio 190 mm	 Dimensioni (LxWxH) 110x53x95
 Motore Honda GX390 8,7 kW - 11,7 hp	 Peso 105 kg
 Giri motore 3600 MIN -1	 A Norma CE
 Dotata di contaore	







NOVITÀ

SEAFLOOR 500 D

SEAFLOOR 500 D macchina compatta e maneggevole è la tagliasuolo ideale per tagliare canalizzazioni per la messa in opera di tubi, cavi elettrici e cavi telefonici su pavimentazioni in calcestruzzo e asfalto. L'avanzamento e la regolazione della profondità del disco semiautomatici tramite volantino permettono di effettuare tagli fino a 165 mm (190 mm con carter per disco diam. 500 mm) nella massima sicurezza e comodità. Il capiente serbatoio da 30 litri permette molte ore di lavoro senza interruzioni.

TABELLA TECNICA

 Disco diamantato ø 500 mm, foro 25,4 mm	 Serbatoio acqua in plastica da 30 Lt
 Prof. di taglio 165 mm con disco ø 450 mm	 Dimensioni (HxPxL) 950x620x900
 Prof. di taglio 190 mm con disco ø 500 mm	 Peso 132 kg
 Avanzamento e regolazione profondità semiautomatici con volantino	 A Norma CE
 Motore: Diesel Yanmar	



NOVITÀ

SEAFLOOR 501

SEAFLOOR 501 è una tagliasuolo professionale a scoppio per il taglio dell'asfalto e del calcestruzzo. È dotata di motore Honda da 13 HP, che garantisce in una sola passata tagli di spessore fino a 15 mm e con profondità massima di 180 mm, a seconda dell'utensile montato: un disco diamantato (Ø 500 mm, foro 25,4 mm) per il taglio classico di asfalto e cemento o una mola a battentare per la realizzazione delle trincee per la posa della fibra ottica. Il disco è posizionato sul lato opposto al motore e la lama si alza o abbassa in modo continuo tramite un'asta filettata senza fine con indicatore di profondità, così da poterne evitare il danneggiamento. L'acqua per il raffreddamento del disco diamantato, contenuta nel serbatoio da 30 litri, passa direttamente all'interno della flangia, ottimizzandone il consumo e raffreddando la lama in modo ottimale. SEAFLOOR 501 ottimizza anche l'uso dei costosi materiali di riempimento delle microtrincee una volta eseguite, grazie allo spessore del taglio contenuto in soli 16 mm. L'impugnatura antivibrazioni e la sua possibilità di regolazione facilitano il lavoro dell'operatore.

TABELLA TECNICA



 Disco diamantato diametro 500 mm, foro 25,4 mm	 A Norma CE
 Profondità di taglio 180 mm	 Serbatoio acqua da 30 Lt
 Motore Honda GX390 8,7 Kw - 11,7 CV	 Dimensioni (LxWxH) 1040 x 585 x 910 mm
 Giri motore 2300 MIN ⁻¹	 Peso 105 kg



SEAFLOOR 600

La SEAFLOOR600 è la macchina taglia suolo maggiormente adatta per la demolizione dei vecchi pavimenti industriali o il taglio della microtrincea per fibra ottica, grazie alla sua capacità di effettuare tagli profondi ed impegnativi fino a 220mm di profondità. Disponibile con avanzamento manuale (Honda/Kohler 25 HP). Ideale per lavorazioni di grandi superfici è dotata in tutte e due le versioni di discesa automatica del disco, conta ore e faro a led per illuminazione zona taglio.

TABELLA TECNICA

 Disco diamantato diametro 600 mm	 Dotata di contaore
 Profondità di taglio 22 cm	 Avanzamento manuale
 Discesa del disco automatica	 Dimensioni (LxWxH) 158x76x130
 Motore Benzina Honda/Kohler 25 HP	 Peso 220 kg
 Giri motore 3000 MIN - 1	 A Norma CE













 Dotata di contaore

SEAFLOOR 600 A

La SEAFLOOR600 A è la macchina taglia suolo maggiormente adatta per la demolizione dei vecchi pavimenti industriali o il taglio della microtrincea per fibra ottica, grazie alla sua capacità di effettuare tagli profondi ed impegnativi fino a 220mm di profondità. Disponibile con avanzamento automatico (Vanguard 35 HP). Ideale per lavorazioni di grandi superfici è dotata in tutte e due le versioni di discesa automatica del disco, conta ore e faro a led per illuminazione zona taglio.

TABELLA TECNICA

 Disco diamantato diametro 600 mm	 Dotata di contaore
 Profondità di taglio 22 cm	 Avanzamento automatico
 Discesa del disco automatica	 Dimensioni (LxWxH) 158x76x130
 Motore Benzina Vanguard 35 HP	 Peso 250 kg
 Giri motore 3000 MIN -1	 A Norma CE



NOVITÀ

SEAFLOOR 801 D

SEAFLOOR801D è la taglia giunti creata per condizioni di lavoro estremamente impegnative, dove impressiona per la sua potenza e compattezza. Dotata di motore diesel a 3 cilindri Perkins, sviluppa 18,4 kW / 25 CV ed una coppia elevata grazie alla quale può montare dischi di diametro fino a 1000 mm. È in grado di raggiungere profondità di taglio fino a 415 mm. Questa macchina ha una trazione idrostatica ed un baricentro basso, elementi che assicurano sempre un taglio veloce e preciso. Il carter può essere ribaltato verso l'alto per effettuare intersezioni ed esiste la possibilità di effettuare il taglio sia a destra che a sinistra spostando il disco in breve tempo.

TABELLA TECNICA

 Disco diamantato ø 1000 mm foro 25,4 mm	 Possibilità di montaggio disco a sx e a dx
 Profondità di taglio 415 mm	 Dimensioni (LxPxA) 1300x840x1690mm
 Motore Perkins diesel 3-cilindrico 18,4 kW / 25 CV	 Peso 458 kg
 Avanzamento e regolazione profondità elettrico	 A norma CE



NOVITÀ

ELETTRICHE

SEAFLOOR 500 E

SEAFLOOR 500 E è la tagliasuolo ideale per eseguire lavori all'interno o in generale dove c'è l'esigenza di effettuare tagli senza emissioni inquinanti. L'avanzamento e la regolazione della profondità del disco semiautomatici tramite volantino permettono di effettuare tagli fino a 190 mm nella massima sicurezza e comodità. Il capiente serbatoio da 50 litri permette molte ore di lavoro senza interruzioni.

TABELLA TECNICA

 Disco diamantato ø 500 mm, foro 25,4 mm	 Serbatoio acqua in lamiera da 50 Lt
 Prof. di taglio 190 mm con disco ø 500 mm	 Dimensioni (HxPxL) 1640x900x950
 Avanzamento e regolazione profondità semiautomatici con volantino	 Peso 102 kg
 Motore elettrico trifase 400V/50 Hz-4kW	 A Norma CE



SEAFLOOR 801 E

SEAFLOOR801E è la tagliasuolo ideale per il taglio di ampie superfici, anche in ambienti chiusi grazie al potente motore elettrico.

Grazie all'utilizzo del disco del diametro massimo di 800mm, questa macchina permette di effettuare tagli fino a 320mm nella massima sicurezza.

La possibilità di convertire il taglio da sinistra a destra e di smontare il motore in pochi secondi, rendono questa tagliasuolo tra le più duttili sul mercato.



NOVITÀ



TABELLA TECNICA

Disco diamantato ø 800 mm, foro 25,4 mm + PIN	Peso 155 kg
Profondità di taglio 320 mm	A Norma CE
Motore elettrico trifase 400V/50 Hz-11kW	Possibilità di montaggio disco a sx e a dx
Dimensioni (HxPxL) 980x620x1080	

SEAFLOOR1001 E

SEAFLOOR 1001E è la tagliasuolo elettrica ideale per il taglio di ampie superfici e per lavori impegnativi in spazi chiusi. Il potente motore elettrico da 11 kw consente l'utilizzo del disco da 1000 mm, permettendo tagli profondi fino a 420 mm in tutta sicurezza e comodità, grazie anche all'avanzamento ed alla regolazione di profondità automatici. Inoltre disponendo di un convertitore di frequenza, consente la regolazione in continuo del numero di giri dell'albero, permettendo l'utilizzo di dischi compresi tra 600 e 1000 mm. La possibilità di convertire il taglio da sinistra a destra e la ruota posteriore che poggia all'esterno dell'area di taglio, rendono possibile la rifilatura dei giunti senza alcun problema. Elettrica, robusta, potente, dal design particolarmente compatto e senza emissioni, SEAFLOOR 1001E garantisce la massima efficienza.



NOVITÀ



TABELLA TECNICA

Disco diamantato diametro 1000 mm, foro 25,4 mm	Possibilità di montaggio disco a dx e a sx
Profondità di taglio 420 mm	Dimensioni (LxPxA) 1150x795x1350mm
Motore elettrico 400V Assorbimento in continuo 11 kw - Assorbimento in partenza 15 kw	Peso 388 kg
Avanzamento e regolazione profondità elettroidraulico	A Norma CE

SEAFLOOR1201 E

SEAFLOOR 1201E è la tagliasuolo elettrica ideale per gli utilizzi più gravosi e le metrature più estese. Il potente motore elettrico da 22 kw consente l'utilizzo di dischi da 1200 mm, permettendo tagli profondi fino a 510 mm, grazie anche all'avanzamento ed alla regolazione di profondità automatici. Disponendo inoltre di un convertitore di frequenza, consente la regolazione in continuo del numero di giri dell'albero, permettendo quindi l'utilizzo di dischi compresi tra 500 e 1200 mm. Disponibile (opzionale) carter per taglio a filo parete con disco da 800 mm. La possibilità di convertire il taglio da sinistra a destra e la ruota posteriore che poggia all'esterno dell'area di taglio, rendono possibile la rifilatura dei giunti senza alcun problema. Elettrica, robusta, potente, dal design particolarmente compatto e senza emissioni, SEAFLOOR 1201E garantisce la massima efficienza.



NOVITÀ



TABELLA TECNICA

Disco diamantato diametro 1200 mm, foro 25,4 mm	Possibilità di montaggio disco a dx e a sx
Profondità di taglio 510 mm	Dimensioni (LxPxA) 1600x930x1240mm mm
Motore elettrico 400V 22 kw	Peso 630 kg
Avanzamento e regolazione profondità elettroidraulico	A Norma CE







ALTA FREQUENZA

SEACUT 400A ad anello

SEACUT 400A è un mototroncatore ad anello che consente di effettuare tagli su calcestruzzo armato, muratura e pietre naturali fino a 300 mm di profondità. Grazie alla tecnologia dell'alta frequenza questa macchina è estremamente più leggera, potente e maneggevole di qualsiasi altro mototroncatore sia con motore termico che elettrico. L'innovativo sistema di irrigazione in tre punti permette all'anello diamantato prestazioni eccezionali di durata e velocità, garantendo un raffreddamento costante e uniforme. Il sistema di trascinamento a rulli ad alta resistenza è sinonimo di robustezza e facile manutenzione.

Disponibile la guida completa, che include: n.1 binario L.2,18m, n.2 staffe di montaggio e n. 1 carrello guida

TABELLA TECNICA

	U.M.	MONOFASE	TRIFASE
 Voltaggio	V	230	400
 Potenza Max	W	3700	6500
 Potenza continua	W	2700	4800
 Profondità di taglio	mm	300	300
 Anello ø	mm	400	400
 Numero di giri	1/min	2000	2000
 Peso	Kg	13,5	13,5











SEACUT 400HF a disco

SEACUT 400HF è un mototroncatore a disco per tagli su calcestruzzo armato, muratura e pietre naturali fino a 165 mm di profondità. Grazie alla tecnologia dell'alta frequenza e alla flangia ridotta, SEACUT 400HF è il mototroncatore con disco di diametro da 400mm più performante sul mercato sia in termini di profondità massima che di velocità di taglio. Il peso ridotto garantisce estrema maneggevolezza. Tra i dischi utilizzabili, vi è il Laser Cinque, che permette all'operatore di tagliare cemento armato, ferro, acciaio, legno, plastica ed altri materiali con notevole velocità e, ovviamente, in sicurezza.

Disponibile la guida completa, che include: n.1 binario L.2,18m, n.2 staffe di montaggio e n. 1 carrello guida

TABELLA TECNICA

	U.M.	MONOFASE	TRIFASE
 Voltaggio	V	230	400
 Potenza Max	W	3700	6500
 Potenza continua	W	2700	4800
 Profondità di taglio	mm	165	165
 Anello ø	mm	400	400
 Foro mandrino	mm	25,4	25,4
 Numero di giri	1/min	2500	2500
 Peso	Kg	9,4	9,4



SEACUT 400S a binario

SEACUT400S è una sega diamantata a binario per tagli su calcestruzzo armato e muratura, fino a 165 mm di profondità. Il motore ad alta frequenza è raffreddato ad acqua, con potenza da 3700 W in monofase e 6500 W in trifase, a seconda della disponibilità elettrica del cantiere. Da utilizzare con binario di guida L.2,18 metri.



TABELLA TECNICA

	U.M.	MONOFASE	TRIFASE
Voltaggio	V	230	400
Potenza Max	W	3700	6500
Potenza continua	W	2800	4800
Profondità di taglio	mm	165	165
Disco ø	mm	400	400
Foro mandrino	mm	20	20
Numero di giri	1/min	2500	2500
Peso	Kg	9,8	9,8

SEACUT 500S a binario

SEACUT 500S è una sega diamantata a binario per tagli su calcestruzzo armato e su muratura, fino a 210 mm di profondità. Raggiunge i 1850 giri/min sia in monofase che in trifase, erogando una potenza massima di 3700 W in monofase e di 6500 W in trifase. Si utilizza con uno o più binari di guida della lunghezza di 2,18 m., che garantiscono un taglio preciso in totale sicurezza. SEACUT 500S è certamente un sistema di taglio molto duttile, che può essere utilizzato, ad esempio, per aperture di porte e finestre piuttosto che per la rimozione o rifilatura di pareti.



TABELLA TECNICA

	U.M.	MONOFASE	TRIFASE
Voltaggio	V	230	400
Potenza Max	W	3700	6500
Potenza continua	W	2700	4800
Profondità di taglio	mm	210	210
Disco diametro ø	mm	500	500
Foro mandrino	mm	20	20
Numero di giri	1/min	1850	1850
Peso	Kg	12,5	12,5

SEASAW 40

SEASAW40 è una sega a catena in grado di tagliare cemento armato, muratura e pietre naturali fino a 400 mm di profondità. Le sue prestazioni sono paragonabili a quelle erogate da sistemi di taglio come ad esempio macchine tagliamuri che utilizzano dischi diamantati con diametro fino a 1200 mm. Tuttavia, rispetto a questi tradizionali sistemi, SEASAW 40 è molto più maneggevole e necessita di un fabbisogno energivoro notevolmente ridotto rendendosi adatta ad essere utilizzata da chiunque in sicurezza. La catena diamantata in dotazione garantisce un ottimo compromesso tra velocità di taglio e durabilità, anche sui materiali più difficili.



TABELLA TECNICA

	U.M.	MONOFASE	TRIFASE
Voltaggio	V	230	400
Potenza Max	W	3700	6500
Potenza continua	W	2700	4800
Profondità di taglio	mm	405	405
Lunghezza barra	mm	400	400
Numero di giri	1/min	5500	5500
Peso	Kg	9,8	9,8

SEADRILL 3700HF

SEADRILL 3700HF è un carotatore manuale per carotaggio ad acqua su calcestruzzo armato, muratura e pietre naturali. È dotato di attacco esterno 1"1/4 ed interno 1/2 Gas e predisposto per il montaggio su colonna. Grazie all'elevato numero di giri/min che raggiunge (600, 1400 o 2900 a seconda della velocità motore impostata) è indicato per forature dal diametro 20 al diametro 150 mm. La tecnologia ad alta frequenza rende SEADRILL 3700 HF il motore per carotaggio più potente sul mercato in relazione alle ridotte dimensioni.



TABELLA TECNICA

	U.M.	MONOFASE	TRIFASE
Voltaggio	V	230	400
Potenza Max	W	3700	6500
Potenza continua	W	2700	4800
Collare ø	mm	60	60
Lungh. Totale	mm	375	375
Peso	Kg	6,2	6,2
Dotato di 3 velocità motore selezionabili meccanicamente: 1 - 630 giri/min 2 - 1400 giri/min 3 - 2900 giri/min			

SEADRILL 3700HFRIG

SEADRILL 3700HFRIG è un motore ad alta frequenza adatto al carotaggio ad acqua su colonna per forature su calcestruzzo armato, muratura e pietre naturali. Grazie all'elevato numero di giri/min che raggiunge (600, 1400 o 2900 a seconda della velocità motore impostata) è indicato per forature dal diametro 20 al diametro 150 mm. Può essere montato sia sulla colonna in alluminio STAND 200 che sulla colonna in acciaio PSTAND 250. La tecnologia ad alta frequenza rende SEADRILL 3700HFRIG il motore per carotaggio più potente sul mercato in relazione alle ridotte dimensioni.



TABELLA TECNICA

	U.M.	MONOFASE	TRIFASE
Voltaggio	V	230	400
Potenza Max	W	3700	6500
Potenza continua	W	2700	4800
Collare ø	mm	60	60
Lungh. Totale	mm	375	375
Peso	Kg	6,2	6,2
Dotato di 3 velocità motore selezionabili meccanicamente: 1 - 630 giri/min 2 - 1400 giri/min 3 - 2900 giri/min			

SEACUT 400HF6D

Il convertitore di frequenza SEACUT400HF6D raffreddato ad acqua, può controllare autonomamente tutte le macchine ad alta frequenza della gamma di SEA Technology, ad esclusione della tagliamuri SEACUT 900S. Tramite la spina appositamente codificata, i diversi dispositivi vengono riconosciuti dal convertitore e ad essi vengono applicate le impostazioni personalizzate. Il convertitore di frequenza può funzionare sia in versione monofase che trifase, qualunque sia la disponibilità elettrica del cantiere. La potenza massima è 230V - 3700W e 400V - 6500W. I segnali di stato e di errore sono indicati all'utente tramite un display montato direttamente sul convertitore di frequenza.



TABELLA TECNICA

	U.M.	MONOFASE	TRIFASE
Voltaggio	V	230	400
Potenza Max	W	3700	6500
Peso	kg	6	6

Dotato di display con riconoscimento della macchina utilizzata



SEACUT 900S

SEACUT 900S è una macchina tagliamuri ad alta frequenza con scorrimento su binario, adatta al taglio del cemento armato, pietra e mattone. Consente tagli con profondità massima di 390 mm. Il motore ad alta frequenza è raffreddato ad acqua, con alimentazione trifase e una potenza in continuo di 14 Kw. Grazie al pratico telecomando wireless è possibile utilizzare la macchina in piena sicurezza. SEACUT 900S viene fornita di pratico trolley per trasportare agilmente tutto il kit:
1 sega murale SEACUT 900S, 1 convertitore di frequenza SEACUT 900FU15D, 1 carter ø 750mm , 1 guida da 2,18m, 2 stafe di fissaggio, 2 stop di fine corsa, 1 wireless controller, 1 trolley porta kit.

TABELLA TECNICA





	U.M.	TRIFASE
 Voltaggio	V	400
 Potenza Max	kW	14
 Disco in partenza Ø	mm	750
 Disco massimo utilizzabile Ø	mm	914
 Foro del disco Ø	mm	25,4
 Profondità massima	mm	390
 Peso testa con motore e carter	Kg	37,5



SEACUT 900FU15D

Il convertitore di frequenza SEACUT 900FU15D raffreddato ad acqua, può controllare autonomamente tutte le macchine ad alta frequenza della gamma di SEA Technology, inclusa la tagliamuri SEACUT 900S. Tramite la spina appositamente codificata, i diversi dispositivi vengono riconosciuti dal convertitore e ad essi vengono applicate le impostazioni personalizzate. Il convertitore di frequenza è trifase, con potenza massima 15.000W. I segnali di stato e di errore sono indicati all'utente tramite un display montato direttamente sul convertitore di frequenza.

TABELLA TECNICA

	U.M.	TRIFASE
 Voltaggio	V	400
 Potenza utile	W	15000
 Frequenza output	Hz	100 - 980
 Peso	kg	6

Dotato di display con riconoscimento della macchina utilizzata



CORONE DIAMANTATE AD ACQUA



CORONA TRE 450

Corona diamantata saldata al laser, top di gamma per uso ad acqua su carotatrici a colonna con innesto al motore di 1"1/4 maschio. La spiralatura consente di velocizzare sensibilmente il tempo di foratura, agevolando la fuoriuscita dalla sede del foro del materiale d'asporto che tende a farla bloccare durante l'utilizzo. È l'ideale per gli utenti professionali che non vogliono sorprese sul cantiere e che ricercano sempre il massimo delle prestazioni. Su richiesta è possibile realizzare la riguarnitura delle corone, ma esclusivamente con sistema di saldobrasatura.

TABELLA TECNICA

cemento stagionato, laterizi, tegole, calcestruzzo armato	★★★★★	SUPER
refrattari, graniti, pietre naturali, porfidi, arenaria, piastre ghiaino	★★★★	OTTIMO
monocottura, bicottura, cemento fresco, asfalto	★★★	BUONO
marmi, gres porcellanato, klinker	★★	MEDIO
	★	SUFFICIENTE
		INADATTO

ACCIAIO SPIRALATO



PER USO
AD ACQUA



ATTACCO
1"1/4 F



LUNGHEZZA
450 MM

DISPONIBILE Ø

12 - 14 - 15 - 16 - 18 - 20 - 21 - 22 - 24
25 - 26 - 28 - 30 - 31 - 35 - 41 - 45 - 51
56 - 61 - 66 - 71 - 76 - 81 - 86 - 91 - 101
107 - 111 - 121 - 127 - 131 - 141 - 151
161 - 171 - 181 - 205 - 215 - 225 - 250
300 - 350 - 400 - 450 - 500





Dal ø 12 al ø 132 disponibile anche con attacco 1/2 gas



CORONA TRE 450 1/2 Gas

Corona diamantata saldata al laser, top di gamma per uso ad acqua su carotatrici a colonna con innesto al motore di 1/2 Gas. La spiraleratura consente di velocizzare sensibilmente il tempo di foratura, agevolando la fuoriuscita dalla sede del foro del materiale d'asporto che tende a farla bloccare durante l'utilizzo. È l'ideale per gli utenti professionali che non vogliono sorprese sul cantiere e che ricercano sempre il massimo delle prestazioni. Su richiesta è possibile realizzare la riguarnitura delle corone, ma esclusivamente con sistema di saldobrasatura.

TABELLA TECNICA

cemento stagionato, laterizi, tegole, calcestruzzo armato		SUPER
		OTTIMO
refrattari, graniti, pietre naturali, porfidi, arenaria, piastre ghiaino		BUONO
		MEDIO
monocottura, bicottura, cemento fresco, asfalto		SUFFICIENTE
marmi, gres porcellanato, klinker		INADATTO



PER USO
AD ACQUA



ATTACCO
1/2 GAS



LUNGHEZZA
450 MM

DISPONIBILE Ø





12 - 14 - 15 - 16 - 18 - 20 - 21 - 22 - 24
- 25 - 26 - 28 - 32 - 35 - 38 - 42 - 45 -
52 - 56 - 62 - 66 - 72 - 76 - 82 - 86 - 92
- 102 - 112 - 122 - 132



CORONA DUE 450

Di concezione tradizionale ma con segmenti saldati al laser, questa corona ha le stesse caratteristiche di taglieria della CORONA TRE 450, ma con una velocità di foratura meno performante a causa della mancanza della spirale. È particolarmente adatta alla clientela che ricerca un ottimo prodotto, ben protetti dal rischio di rotture dei segmenti grazie alla saldatura al laser. Su richiesta è possibile realizzare la riguarnitura delle corone, ma esclusivamente con sistema di saldobrasatura.

TABELLA TECNICA

		SUPER
cemento stagionato, laterizi, tegole, calcestruzzo armato		OTTIMO
arenaria, piastre ghiaino		BUONO
graniti, pietre naturali, porfidi		MEDIO
monocottura, bicottura, cemento fresco, asfalto		SUFFICIENTE
marmi, gres porcellanato, klinker		INADATTO



PER USO
AD ACQUA



ATTACCO
1"1/4 F



LUNGHEZZA
450 MM

DISPONIBILE Ø

31 - 35 - 41 - 45 - 51 - 56 - 61 - 66 - 71
76 - 81 - 86 91 - 101 - 107 - 111 - 121
127 - 131 - 141 - 151 161 - 171 - 181
205 - 225 - 250 - 260 - 272 - 300 - 350
400* - 450* - 500* - 550* - 600* - 700*
800* - 900* - 1000*





* saldobrasato



CORONA DUE 450 SALDOBRASATO

Di concezione tradizionale ma con segmenti saldobrasati, questa corona ha le stesse caratteristiche di taglieria della CORONA TRE 450, ma con una velocità di foratura meno performante a causa della mancanza della spirale. Su richiesta è possibile realizzare la riguarnitura delle corone.

TABELLA TECNICA

		SUPER
cemento stagionato, laterizi, tegole, calcestruzzo armato		OTTIMO
arenaria, piastre ghiaino		BUONO
graniti, pietre naturali, porfidi		MEDIO
monocottura, bicottura, cemento fresco, asfalto		SUFFICIENTE
marmi, gres porcellanato, klinker		INADATTO



PER USO
AD ACQUA



ATTACCO
1"1/4 F



LUNGHEZZA
450 MM

DISPONIBILE Ø

400 - 450 - 500 - 550 - 600 - 700 -
800 - 900 - 1000

saldobrasato



CORONA UNO 450

La CORONA UNO 450 è stata appositamente creata per l'utente professionale che si occupa di demolizione controllata. La composizione del segmento diamantato garantisce un'alta resa unita ad una buona velocità di taglio. La saldatura al laser ne aumenta la sicurezza. Questa corona può essere usata anche su macchine trifase di elevata potenza.



TABELLA TECNICA	
cemento stagionato, laterizi, tegole, calcestruzzo armato	SUPER
arenaria, piastre ghiaino	OTTIMO
graniti, pietre naturali, porfidi	BUONO
monocottura, bicottura, cemento fresco, asfalto	MEDIO
marmi, gres porcellanato, klinker	SUFFICIENTE
	INADATTO



PER USO
AD ACQUA



ATTACCO
1"1/4 F



LUNGHEZZA
450 MM

DISPONIBILE Ø
31 - 35 - 41 - 45 - 51 - 56 - 61 - 66 -
71 - 76 - 81 - 86 - 91 - 101 - 107 - 111 -
121 - 127 - 131 - 141 - 151 - 161 -
171 - 181 - 205 - 225 - 250 - 300



CAROTAGGIO CONTINUO

Questa linea di corone diamantate è adatta per fori di profondità superiore ai 2 mt. Non essendo possibile estrarre dal muro la carota di risulta, come per i carotaggi tradizionali, questo sistema permette la realizzazione del foro avvitando le prolunghe una all'altra mantenendo la carota all'interno della corona. A richiesta possono essere fornite con estrattori e stabilizzatori per le corone in modo da evitarne la deviazione del percorso. L'utensile è disponibile in tre varianti: Corona Impregnata, Incastonata o Policristallino e tutte possono essere ordinate per utilizzo ad acqua o ad aria compressa. SEA Technology consiglia di rivolgersi al proprio tecnico aziendale per una consulenza preventiva essendo un sistema di carotaggio ad alto tasso tecnico.



PER USO
AD ACQUA



ATTACCO
1"1/4 F



LUNGHEZZA
50 mt

TABELLA TECNICA	
CORONE IMPREGNATE	
Adatte per forare: Graniti - Porfidi - Pietra - Calcestruzzo - Calcestruzzo Armato - Calcestruzzo Molto Armato	
MOD.	MATERIALE
Mx1	Per materiali teneri
Mx3	Per materiali medi, ad es. calcestruzzo armato
Mx4	Per materiali medio duri, ad es. calcestruzzo molto armato
Mx5	Per materiali duri, ad es. graniti
CORONE INCASTONATE	
Adatte per forare: Mattone Forato - Mattone Pieno - Calcestruzzo Non Armato - Marmo - Argilla - Arenaria - Materiali Calcarei	
CORONE POLICRISTALLINO	
Adatte per forare: Mattone Forato - Mattone Pieno - Tufo Calce - Gesso	



CAROTAGGIO CONTINUO VELOCE

Questa linea di corone diamantate è adatta per carotaggi di profondità compresa tra 1 e 6 mt e diametro max 127 mm. A differenza del carotaggio continuo tradizionale, il carotaggio continuo veloce presenta pesi notevolmente ridotti, grazie allo spessore dell'acciaio paragonabile ad una classica corona diamantata. Per lo stesso motivo è possibile utilizzare carotatrici con raffreddamento ad acqua tradizionali, con potenza compresa tra 2600 e 4200 W. Rispetto al carotaggio tradizionale questo sistema permette la realizzazione del foro avvitando le prolunghe una all'altra mantenendo la carota all'interno della corona.



PER USO
AD ACQUA



ATTACCO
1"1/4 F



LUNGHEZZA
6 mt

TABELLA TECNICA	
CORONE IMPREGNATE	
Adatte per forare: Graniti - Porfidi - Pietra - Calcestruzzo - Calcestruzzo Armato - Calcestruzzo Molto Armato	







CORONE DIAMANTATE A SECCO

CORONA TRE 300 ASPIRAZIONE

Corona per forature a secco con sistema di aspirazione polveri. Anche questo modello, così come tutti gli altri della gamma a secco, è stato sviluppato per la foratura del cemento armato senza acqua. Per il montaggio su carotatori manuali, necessita della testa rotante (vedi pagina accessori). La lunghezza utile di foratura è di 300 mm, la lunghezza complessiva, attacco compreso, è di 370 mm. In caso di necessità può essere utilizzata ad acqua su carotatrici con attacco diretto da 1"1/4 maschio.

TABELLA TECNICA

cemento stagionato, laterizi, tegole, calcestruzzo armato		SUPER
		OTTIMO
graniti, pietre naturali, porfidi		BUONO
refrattari		MEDIO
arenaria, piastre ghiaino, monocottura, bicottura, cemento fresco, asfalto		SUFFICIENTE
marmi, gres porcellanato, klinker		INADATTO

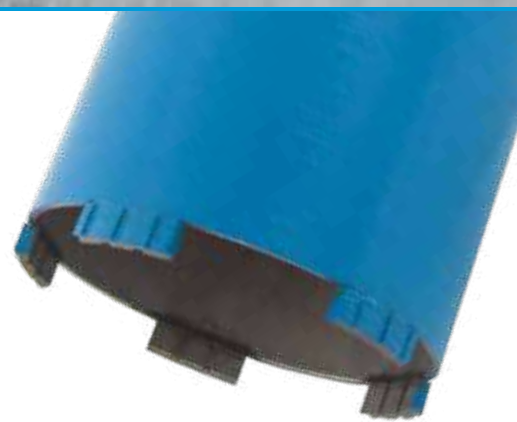

PER USO A SECCO



ATTACCO 1"1/4 F



LUNGHEZZA 300 MM (ø 205 ø 225 ø 250 L. 200 mm)

DISPONIBILE Ø

32* - 37* - 42* - 52* - 57 - 62 - 68
72 - 82 - 92 102 - 107 - 112 - 122
127 - 132 - 142 - 152 - 162 - 182 -
205 - 225 - 250





* Disponibile anche con attacco 1/2 gas L.300 mm



CORONA TRE 150

Il corpo conico, la spirale ed il design del segmento rendono unica questa corona diamantata e insuperabile a livello di prestazioni. Al top della gamma, è l'ideale per gli utenti professionali che non accettano compromessi: taglia tutto, ferro compreso, ad una velocità mai provata prima. Il corpo conico diminuisce gli attriti laterali e aumenta la velocità della foratura, coadiuvato dalla spirale che scarica il materiale d'asporto ed evita i bloccaggi della corona. **Il design e la composizione del segmento diamantato sono stati sviluppati per il carotaggio del cemento armato a secco.**

TABELLA TECNICA

cemento stagionato, laterizi, tegole, calcestruzzo armato		SUPER
		OTTIMO
graniti, pietre naturali, porfidi		BUONO
refrattari		MEDIO
arenaria, piastre ghiaino, monocottura, bicottura, cemento fresco, asfalto		SUFFICIENTE
marmi, gres porcellanato, klinker		INADATTO

ACCIAIO SPIRALATO



PER USO A SECCO



ATTACCO M16 F



LUNGHEZZA 150 MM

DISPONIBILE Ø

32 - 37 - 42 - 52 - 57 - 62 - 68 - 72 - 82
92 - 102 - 107 - 112 - 122 - 127 - 132
- 142 - 152 - 162 - 182 - 205 - 225
- 250



CORONA DUE 150

Corona prodotta con standard tradizionali, anch'essa però idonea al taglio del cemento armato a secco. Rispetto alla CORONA TRE 150 è meno performante in termini di velocità di foratura, è più adatta ad un pubblico che non fa un uso intensivo della corona (ad esempio le imprese edili) che apprezzerà al contrario l'ottimo rapporto qualità/prezzo.



TABELLA TECNICA		
cemento stagionato, laterizi, tegole		SUPER
		OTTIMO
calcestruzzo armato		BUONO
refrattari, graniti, pietre naturali, porfidi, arenaria, piastre ghiaio		MEDIO
monocottura, bicottura, cemento fresco, asfalto		SUFFICIENTE
marmi, gres porcellanato, klinker		INADATTO



PER USO A SECCO



ATTACCO M16 F



LUNGHEZZA 150 MM

DISPONIBILE Ø
32 - 37 - 42 - 52 - 57 - 62 - 68 - 72 - 82 - 92
102 - 107 - 112 - 122 - 127 - 132 - 142
152 - 162 - 182 - 205



CORONA DUE 45 GRES

Il foretto "CORONA DUE 45 GRES" è stato ideato per il carotaggio a secco dei materiali più duri come gres porcellanato, klinker e granito. L'attacco M14 lo rende duttile in quanto può essere montato su qualsiasi smerigliatrice.



PER USO A SECCO



ATTACCO M14



LUNGHEZZA 45 MM

TABELLA TECNICA		
gres porcellanato		SUPER
		OTTIMO
		BUONO
		MEDIO
		SUFFICIENTE
		INADATTO

DISPONIBILE Ø
6 - 8 - 10 - 12 - 14
attacco cilindrico



DISPONIBILE Ø
6 - 8 - 10 - 12 - 14 - 16 - 20
25 - 30 - 35 - 40 - 45 - 50 - 55
60 - 70 - 80 - 90 - 100
attacco M14





MACCHINE EDILI CAROTAGGIO

SEADRILL 1800

Il SEADRILL 1800, grazie alle sue performance, è leader indiscusso nel carotaggio a secco. Caratteristiche uniche come grande potenza, micro percussione e doppia frizione, concentrate in un'unica macchina permettono al SEADRILL 1800 di utilizzare in tutta sicurezza foretti fino al diametro 205 mm, anche nel cemento armato e con aspirazione delle polveri, grazie al montaggio dell'apposito kit.



CON KIT ASPIRAZIONE

TABELLA TECNICA

Potenza assorbita: 1800 W - 230 V	Velocità: 1650 giri/min.	Peso 5,8 kg
Diametro max di foratura: 205 mm	Frizione Meccanica e Frizione Elettronica	A Norma CE
Micropercussione: 36000 colpi/min. da 0,1 joule	Fornito con valigetta portacarotatore e accessori	



SEADRILL 1600A

Il SEADRILL 1600A, grazie alle sue performance, è leader indiscusso nel tassellaggio. Grazie all'elevato numero di giri che è in grado di sviluppare (9000 g\m) e al suo peso ridotto è in grado di effettuare carotaggi fino al diametro 60 mm ad una velocità eccezionale, anche su calcestruzzo fortemente armato. Il SEADRILL 1600 A è predisposto per il montaggio sulla colonna SEASTAND 200.



TABELLA TECNICA

Potenza assorbita: 1600 W - 230 V	Velocità: 9000 giri/min.	Peso 6 kg
Diametro max di foratura: 60 mm	Interruttore prcd integrato	A Norma CE
Attacco 1 "1/4 + 1/2Gas	Fornito con valigetta portacarotatore e accessori	



SEADRILL 2000A

Il SEADRILL 2000A è un carotatore che fa della duttilità il suo punto di forza. Ottimo per il carotaggio manuale anche su cemento armato con corone con attacco M16 attraverso l'apposito adattatore, è altresì un potente carotatore a umido grazie all'attacco 1/2 gas e 1"1/4 e alla predisposizione per il montaggio a colonna. È il carotaggio a umido con piccoli diametri però il suo vero punto di forza, grazie al numero elevato di giri, ben 2520, che riesce a raggiungere. Applicando l'apposito kit aspirazione permette inoltre l'utilizzo delle CORONE DUE 300.



TABELLA TECNICA

Potenza assorbita: 2000 W - 230 V
Diametro max di foratura: 160 mm
Attacco 1"1/4 + 1/2 Gas

3 Velocità motore selezionabili meccanicamente. 1 - 540 giri/min. 2 - 1200 giri/min. 3 - 2520 giri/min.
Interruttore prcd integrato

Fornito con valigetta portacarotatore e accessori
Peso 7 kg
A Norma CE



SEADRILL 2000P

Il SEADRILL 2000 P, grazie alle sue peculiarità, è leader indiscusso nel carotaggio a secco con aspirazione delle polveri. Dotato di un potente motore da 2000 W con micropercussione, il SEADRILL 2000 P permette carotaggi fino a 205 mm di diametro, dando il meglio di sé su pietra e cemento armato, sia manualmente che su colonna. Il peso ridotto e le dimensioni contenute rendono agevole e sicuro qualsiasi tipo di carotaggio. Per un corretto utilizzo del SEADRILL 2000 P si consiglia il pistone di centraggio.



NOVITÀ

TABELLA TECNICA

Potenza assorbita: 2000W - 230V
Diametro max di foratura: 205mm
Attacco 1"1/4

2 Velocità motore selezionabili meccanicamente. 1 - 900 giri/min. 2 - 2000 giri/min.
Giri sotto carico: 540 / 1200

Fornito con valigetta portacarotatore e accessori
Peso 5 kg



SEADRILL 200 PASP

La SEADRILL 200PASP, ottenuta dal montaggio del SEADRILL 2000 P sulla colonna SEASTAND 200, è un sistema di carotaggio con aspirazione fino al diametro 250 mm. Si distingue per la sua versatilità grazie al favorevole rapporto peso/potenza e per la possibilità di essere fissata sia tramite l'apposito tassello in dotazione sia attraverso fissaggio sottovuoto per il quale è già predisposta. È possibile effettuare carotaggi inclinati di 45°.

Base in acciaio di dimensioni ridotte per essere posizionata più agilmente.

TABELLA TECNICA

Motore: SEADRILL 2000 P
Attacco 1"1/4
Adatto per forature max di 250 mm
Corsa utile: 510mm Altezza colonna: 850mm
Sgancio rapido del motore

Cremagliera e colonna in un'unica fusione
Basamento in acciaio
Inclinabile a 45°
Peso colonna: 11,5 kg Peso motore: 5 kg
A norma CE



NOVITÀ













SEADRILL 200

La SEADRILL 200, ottenuta dal montaggio del SEADRILL 2000A sulla COLONNA SEASTAND 200, è un sistema di carotaggio per forature fino a 205 mm. Si distingue per la sua versatilità grazie al favorevole rapporto peso/potenza e per la possibilità di essere fissata sia tramite l'apposito tassello in dotazione sia attraverso fissaggio sottovuoto per il quale è già predisposta. È possibile effettuare carotaggi inclinati di 45°.

Base in acciaio di dimensioni ridotte per essere posizionata più agilmente.

TABELLA TECNICA

 Motore: SEADRILL 2000A	 Cremagliera e colonna in un'unica fusione
 Attacco: 1"1/4 e 1/2 Gas	 Basamento in acciaio
 Adatto per forature max di 205 mm	 Inclicabile a 45°
 Corsa utile: 510 mm Altezza colonna: 850 mm	 Peso colonna: 11,5 kg Peso motore: 7,3 kg
 Sgancio rapido del motore	 A Norma CE



SEADRILL 250

La SEADRILL 250, composta dal motore SEM26 e dalla COLONNA SEASTAND 250, è in grado di effettuare carotaggi fino a 250 mm in tutta sicurezza. Si distingue per la semplicità d'uso grazie allo sgancio rapido del motore e alla facilità di trasporto tramite le ruote in dotazione. Il fissaggio è effettuabile con tassello o a depressione tramite pompa del vuoto. Con la SEADRILL 250 è possibile inoltre effettuare carotaggi inclinati fino ad un massimo di 45°.

Base in acciaio di dimensioni ridotte per essere posizionata più agilmente.

TABELLA TECNICA

 Ad acqua con motore da 2600 W - 230 V	 Sgancio rapido del motore
 3 Velocità motore selezionabili meccanicamente. 1 - 550 giri/min. 2 - 1070 giri/min. 3 - 1630 giri/min.	 Basamento in acciaio
 Attacco: 1"1/4 e 1/2 Gas	 Inclicabile a 45°
 Adatto per forature max di 250 mm	 Peso colonna: 13 kg
 Corsa utile: 580 mm Altezza colonna: 900 mm	 Peso motore: 11,9 kg



SEADRILL 300

Composta dalla COLONNA SEASTAND 300 e dal motore SEM 32, la SEADRILL 300 permette, montando l'apposito distanziale in dotazione, di effettuare carotaggi fino al diametro 300 mantenendo le stesse caratteristiche tecniche della SEADRILL 250. L'altezza maggiore della colonna e l'inclinazione fino a 45° la rendono ideale per il carotaggio continuo.

TABELLA TECNICA

 Ad acqua con motore da 3200 W - 230 V	 Sgancio rapido del motore
 3 Velocità motore selezionabili meccanicamente. 1 - 420 giri/min. 2 - 820 giri/min. 3 - 1250 giri/min.	 Ruote in dotazione
 Attacco: 1"1/4	 Inclicabile a 45°
 Adatto per forature max di 300 mm	 Peso colonna: 21 kg
 Corsa utile: 1100 mm Altezza colonna: 1500 mm	 Peso motore: 11,9 kg



SEADRILL 350

La SEADRILL 350 è la carotatrice adatta per forature fino al diametro 350. La COLONNA SEASTAND 500 sfrutta appieno la grande coppia del motore SSR38 grazie al quale è possibile eseguire molteplici carotaggi di grandi dimensioni senza nessuna difficoltà. Permette fori inclinati di 45°.



TABELLA TECNICA

Ad acqua con motore da 3700 W – 230V	Sgancio rapido del motore
Velocità: 6 elettroniche e 3 manuali / Velocità totali: 18	Ruote in dotazione
Attacco: 1"1/4	Inclicabile a 45°
Adatto per forature max di 350 mm	Cremagliera opposta al lato motore
Corsa utile: 630 mm Altezza colonna: 1040 mm	Peso colonna: 21 kg Peso motore: 18 kg

SEADRILL 400

La SEADRILL 400 è la carotatrice della gamma Seadrill adatta per forature fino al diametro 400. Il sistema composto dalla COLONNA SEASTAND 500 e dal motore trifase SEM42 è stato ideato appositamente per effettuare carotaggi di diametri importanti in larga serie. Infatti il motore è studiato per resistere a sforzi prolungati come ad esempio carotaggi continui. Come la SEADRILL 350 permette carotaggi inclinati di 45°.



TABELLA TECNICA

Ad acqua con motore da 3900 W - 400 V	Sgancio rapido del motore
3 Velocità motore selezionabili meccanicamente. 1 - 160 giri/min. 2 - 340 giri/min. 3 - 510 giri/min.	Ruote in dotazione
Attacco: 1"1/4	Inclicabile a 45°
Adatto per forature max di 400 mm	Cremagliera opposta al lato motore
Corsa utile: 630 mm Altezza colonna: 1040 mm	Peso colonna: 21 kg Peso motore: 19 kg

SEADRILL 500

La nuova SEADRILL 500 è la più grande carotatrice della gamma Seadrill. Composta dalla COLONNA SEASTAND 500 e dal motore SEM 52, SEADRILL 500 è stata progettata specificatamente per grandi carotaggi, permettendo di gestire con estrema fluidità forature di diametro fino a 500 mm. Pensata per l'utente professionale che non accetta compromessi, offre prestazioni costanti anche nelle condizioni operative più critiche.

NOVITÀ











TABELLA TECNICA

Ad acqua con motore da 5200 W - 400V	Sgancio rapido del motore
3 Velocità motore selezionabili meccanicamente. 1 - 140 giri/min. 2 - 280 giri/min. 3 - 430 giri/min.	Ruote in dotazione
Attacco: 1"1/4	Inclicabile a 45°
Adatto per forature max di 500 mm	Cremagliera opposta al lato motore
Corsa utile: 630 mm Altezza colonna: 1040 mm	Peso colonna: 21 kg Peso motore: 22,9 kg

SEACORE 200

La SEACORE 200 è composta dalla colonna professionale PSTAND 200, già dotata di sistema di fissaggio sottovuoto, e dal carotatore ad acqua SEADRILL 2000A. Questa serie di carotatrici si distingue dalla gamma SEADRILL per le caratteristiche delle colonne costruite per un uso altamente professionale. Il materiale usato, la precisione e la robustezza di tutti i componenti, ma soprattutto la maniacale attenzione le rende perfette per chi fa del carotaggio il proprio lavoro. Da notare l'acciaio spesso 3 mm con cui sono costruite, la cremagliera posta nel lato opposto al motore per mantenerla pulita durante l'uso ed i cuscinetti in acciaio del carrello motore con disegno brevettato per una maggior durata. Permette fori inclinati di 80°, fino al diametro massimo di 181 mm.

TABELLA TECNICA









 Motore: SEADRILL2000A	 Inclinabile a 80°
 Attacco: 1"1/4 e 1/2 Gas	 Peso colonna: 9,5 kg Peso motore: 7 kg
 Adatto per forature max di 181 mm	 A norma CE
 Corsa utile: 514 mm Altezza colonna: 770mm	
 Cremagliera opposta al motore	



SEACORE 200 PASP

La SEACORE 200PASP si differenzia dalla SEACORE 200 in quanto composta dalla colonna professionale PSTAND 200 e dal carotatore SEADRILL 2000P con sistema di aspirazione delle polveri integrato. Permette fori inclinati di 80°, fino al diametro massimo di 181 mm.

TABELLA TECNICA

 Motore: SEADRILL 2000P	 Inclinabile a 80°
 Attacco: 1"1/4	 Peso colonna: 9,5 kg Peso motore: 5 kg
 Adatto per forature max di 181 mm	 A norma CE
 Corsa utile: 514 mm Altezza colonna: 770mm	
 Cremagliera opposta al lato motore	



SEACORE 250

La SEACORE 250 è composta dalla colonna professionale PSTAND 250 e dal motore SEM 26. Questa serie di carotatrici si distingue dalla gamma SEADRILL per le caratteristiche delle colonne costruite per un uso altamente professionale. Il materiale usato, la precisione e la robustezza di tutti i componenti, ma soprattutto la maniacale attenzione nel renderle perfette per chi fa del carotaggio il proprio lavoro, identificano queste carotatrici come riferimento assoluto nella demolizione controllata. Da notare l'acciaio spesso 3 mm con cui sono costruite, la cremagliera posta nel lato opposto al motore per mantenerla pulita durante l'uso, i cuscinetti in acciaio del carrello motore con disegno brevettato per una maggior durata piuttosto che il sistema ultra rapido di sgancio motore, utile in spazi angusti. Permette fori inclinati di 60° sia anteriormente che posteriormente.

TABELLA TECNICA

 Ad acqua con motore da 2600 W - 230 V	 Sgancio rapido del motore
 3 Velocità motore selezionabili meccanicamente. 1 - 550 giri/min. 2 - 1070 giri/min. 3 - 1630 giri/min.	 Cremagliera opposta al lato motore
 Attacco: 1"1/4 e 1/2 Gas	 Inclinabile a 60°
 Adatto per forature max di 250 mm	 Peso colonna: 16 kg Peso motore: 11,9 kg
 Corsa utile: 590 mm	



SEACORE 300

La SEACORE 300 è composta dalla COLONNA PROFESSIONALE PSTAND300 e dal motore SSR 38.

Questa carotatrice permette di effettuare carotaggi fino al diametro 300 mm in tutta sicurezza e facilità, mantenendo le stesse caratteristiche tecniche di SEACORE 250.

L'altezza maggiore della colonna e l'inclinazione, la rendono ideale per il carotaggio continuo.



TABELLA TECNICA

Ad acqua con motore da 3700 W - 230 V	Sgancio rapido del motore
Velocità: 6 elettroniche e 3 manuali Velocità Totali: 18	Cremagliera opposta al lato motore
Attacco: 1"1/4	Inclinabile a 60°
Adatto per forature max di 300 mm	Peso colonna: 18 kg
Corsa utile: 770 mm	Peso motore: 18 kg

SEACORE 350

La SEACORE 350 è composta dalla COLONNA PROFESSIONALE PSTAND250 e dal motore SEM 32, la Seacore 350 permette, montando l'apposito distanziale in dotazione, di effettuare carotaggi fino al diametro 350 mm in tutta sicurezza, mantenendo le stesse caratteristiche tecniche della seacore 250.



TABELLA TECNICA

Ad acqua con motore da 3200 W - 230 V	Sgancio rapido del motore
3 Velocità motore selezionabili meccanicamente. 1 - 420 giri/min. 2 - 820 giri/min. 3 - 1250 giri/min.	Cremagliera opposta al lato motore
Attacco: 1"1/4	Inclinabile a 60°
Adatto per forature max di 350 mm	Peso colonna: 16 kg
Corsa utile: 590 mm	Peso motore: 11,9 kg

SEACORE 350 P

La SEACORE 350P è composta dalla Colonna Professionale PSTAND250 e dal motore SEM 32P, la Seacore 350 permette, montando l'apposito distanziale in dotazione, di effettuare fori fino al diametro 350 mm in tutta sicurezza, ma con velocità superiore ai classici carotaggi ad acqua su colonna grazie all'esclusivo sistema di **micropercussione**. Inoltre, grazie a questo sistema e in abbinamento all'adattatore fornito in dotazione, la Seacore 350P è in grado di realizzare carotaggi a secco su mattone, pietre naturali e cemento armato

NOVITÀ



TABELLA TECNICA

Ad acqua con motore da 3200 W - 230 V	Sgancio rapido del motore
3 Velocità motore selezionabili meccanicamente. 1 - 420 giri/min. 2 - 820 giri/min. 3 - 1250 giri/min.	Cremagliera opposta al lato motore
Attacco: 1"1/4	Inclinabile a 60°
Adatto per forature max di 350 mm	Peso colonna: 16 kg Peso motore: 12,4 kg
Corsa utile: 590 mm	

SEACORE 400

La SEACORE 400 sfruttando il motore SSR38 e la COLONNA PROFESSIONALE PSTAND400 permette di eseguire lavori di carotaggio di dimensioni fino a 400 mm, anche in grande serie grazie alla notevole potenza di 3700 watt. Il sistema di sgancio rapido consente di rimuovere il motore anche in piccoli spazi rendendo più agevole anche i lavori più difficili. Il basamento in alluminio dal disegno molto snello, alleggerisce il sistema mantenendolo comunque robusto. Non necessita di grosse superfici per il fissaggio. Permette fori inclinati di 60° sia anteriormente che posteriormente.

TABELLA TECNICA

Ad acqua con motore da 3700 W - 230 V

Numero di giri a pieno (1/min)
Livello motore 1: 180-220-260-320-380-440
Livello motore 2: 360-430-520-630-755-880
Livello motore 3: 560-670-810-980-1180-1370

Velocità: 6 elettroniche e 3 manuali.
Vel.Tot: 18

Attacco: 1"1/4

Adatto per forature max di 400 mm

Corsa utile: 690 mm Inclicabile a 60°

Sgancio rapido del motore

Cremagliera opposta al lato motore

Peso colonna: 26 kg Peso motore: 18 kg



SEACORE 500

La SEACORE 500 utilizza il motore SEM 52 e la COLONNA PROFESSIONALE PSTAND400 ed è particolarmente adatta ai lavori più gravosi. Grazie al distanziale in dotazione, il sistema è in grado di eseguire carotaggi fino a 500 mm di diametro e sino a una profondità massima di 690 mm. Le ruote facilitano la movimentazione. Il sistema permette fori inclinati di 60° sia anteriormente che posteriormente.

TABELLA TECNICA

Ad acqua con motore da 5200 W - 400V

3 Velocità motore selezionabili meccanicamente.
1 - 140 giri/min. 2 - 280 giri/min. 3 - 430 giri/min.

Attacco: 1"1/4

Adatto per forature max di 500 mm

Corsa utile: 690 mm

Sgancio rapido del motore

Altezza colonna: 1350 mm

Inclinabile a 60°

Peso colonna: 26 kg

Peso motore: 22,9 kg



SEACORE 600

La SEACORE 600 utilizza la COLONNA PROFESSIONALE PSTAND600 e il motore trifase SSR75. In questo modo è possibile sfruttare pienamente le prestazioni della colonna e quindi sono possibili forature fino al diametro 600 mm e di profondità massima 1090 mm. Il sistema permette fori inclinati di 60° sia anteriormente che posteriormente.

TABELLA TECNICA

Ad acqua con motore da 7500 W - 400 V

15 Velocità motore selezionabili meccanicamente.

Attacco: 1"1/4

Adatto per forature max di 600 mm

Corsa utile: 1090 mm

Sgancio rapido del motore

Cremagliera opposta al lato motore

Inclinabile a 60°

Peso colonna: 37 kg

Peso motore: 19,5 kg



SEACORE 1000

Top di gamma è la SEACORE 1000. Utilizza la COLONNA PROFESSIONALE P STAND1000 e il motore trifase SSR75. Questo sistema con potenza di 7500 W permette di eseguire carotaggi di 1000 mm di diametro e 1080 mm di profondità senza utilizzo di prolunghe. Dotata di stabilizzatore è particolarmente indicata per carotaggi continui di grandi diametri, la COLONNA PROFESSIONALE 1000 permette fori inclinati di 60° sia anteriormente che posteriormente.



TABELLA TECNICA

 Ad acqua con motore da 7500 W - 400 V

 15 Velocità motore selezionabili meccanicamente.

 Attacco: 1"1/4

 Adatto per forature max di 1000 mm

 Corsa utile: 1080 mm

 Sgancio rapido del motore

 Cremagliera opposta al lato motore

 Inclicabile a 60°

 Peso colonna: 37 kg

 Peso motore: 19,5 kg



ATTREZZATURE CAROTAGGIO

COLONNA SEASTAND 200



TABELLA TECNICA

- Materiale: alluminio, basamento acciaio
- Peso: 11,5 Kg
- Corsa utile: 510 mm
- Altezza colonna: 850 mm
- Portata Max: \varnothing 205 mm
- Inclinabile a 45°
- Predisposto per il fissaggio a tassello

COLONNA SEASTAND 250



TABELLA TECNICA

- Materiale: alluminio, basamento acciaio
- Peso: 13 Kg
- Corsa utile: 580 mm
- Altezza colonna: 900 mm
- Portata Max: \varnothing 250 mm
- Inclinabile a 45°
- Predisposto per il fissaggio a tassello

COLONNA SEASTAND 300



TABELLA TECNICA

- Materiale: alluminio, basamento in acciaio
- Peso: 21 Kg
- Corsa utile: 1100 mm
- Accessori: non inclusi
- Portata Max: \varnothing 300 mm
- Peculiarità: altezza colonna
- Scorrimento: con cuscinetti in teflon

COLONNA SEASTAND 500

NOVITÀ



TABELLA TECNICA

- Materiale: alluminio, basamento in acciaio
- Peso: 21 Kg
- Corsa utile: 630 mm
- Altezza colonna: 1040 mm
- Accessori: non inclusi
- Portata max: 500 mm
- Peculiarità: robustezza e precisione

COLONNA PROFESSIONALE PSTAND 200

NOVITÀ



TABELLA TECNICA

- Materiale: acciaio
- Peso: 9,5 Kg
- Corsa utile: 514 mm
- Accessori: sistema del vuoto incluso
- Portata Max: \varnothing 181 mm
- Peculiarità: robustezza e precisione
- Scorrimento: tramite cuscinetti in acciaio

COLONNA PROFESSIONALE PSTAND 250



TABELLA TECNICA

- Materiale: acciaio
- Peso: 16 Kg
- Corsa utile: 550 mm
- Accessori: non inclusi
- Portata Max: \varnothing 250 mm
- Peculiarità: robustezza e precisione
- Scorrimento: tramite cuscinetti in acciaio

COLONNA PROFESSIONALE PSTAND 300

NOVITÀ



TABELLA TECNICA

- Materiale: acciaio
- Peso: 18 Kg
- Corsa utile: 770 mm
- Accessori: non inclusi
- Portata Max: \varnothing 300 mm
- Peculiarità: robustezza e precisione
- Scorrimento: tramite cuscinetti in acciaio

COLONNA PROFESSIONALE PSTAND 400



TABELLA TECNICA

- Materiale: acciaio
- Peso: 26 Kg
- Corsa utile: 690 mm
- Accessori: non inclusi
- Portata Max: \varnothing 400 mm
- Peculiarità: robustezza e precisione
- Scorrimento: tramite cuscinetti in acciaio

COLONNA PROFESSIONALE PSTAND 600



TABELLA TECNICA

-  Materiale: acciaio
-  Peso: 37 Kg
-  Corsa utile: 1090 mm
-  Accessori: non inclusi
-  Portata Max: \varnothing 600 mm
-  Peculiarità: robustezza e precisione
-  Scorrimento: tramite cuscinetti in acciaio

COLONNA PROFESSIONALE PSTAND 1000



TABELLA TECNICA

-  Materiale: acciaio
-  Peso: 37 Kg
-  Corsa utile: 1080 mm
-  Accessori: non inclusi
-  Portata Max: \varnothing 1000 mm
-  Peculiarità: robustezza e precisione
-  Scorrimento: tramite cuscinetti in acciaio

COLONNA TELESCOPICA SEASTAND 250 DELUXE

Utilizzabile per forature orizzontali con SEADRILL 200 e SEADRILL 250. Evita il tassellaggio a parete delle attrezzature. Dotata di kit raccogliacqua, 8 ruote per posizionamento e 2 molle a gas che ne migliorano le regolazioni in altezza.



COLONNA TELESCOPICA SEASTAND 250/400

Per forature orizzontali con SEADRILL 250 e SEADRILL 400. Evita il tassellaggio a parete delle attrezzature.



COLONNA PER TUBI STAND250TUBO

Semplifica la foratura manuale su superfici ricurve, quali ad esempio tubazioni in cemento di grosso diametro.



BILANCIATORE PNEUMATICO SEALIFTER

SEALIFTER è il primo bilanciatore pneumatico della gamma SEA Technology. Brevettato per essere installato su qualsiasi piattaforma aerea, permette di svolgere la maggior parte delle mansioni in sicurezza e controllo, riducendo lo sforzo fisico e la probabilità di infortunio. La conseguenza è, oltre ad una performance di precisione, un importante incremento in termini di produttività.

SEALIFTER sgrava l'operatore dal sostenere pesanti utensili per lunghi periodi, azzerandone il peso e aumentando il controllo: ne deriva una significativa riduzione dello sforzo fisico oltre che una sicurezza totale nello svolgimento della lavorazione. Tra gli accessori disponibili, il carrello trolley, che permette di operare in sicurezza e con ampia libertà di movimento da terra fino a 2,12 m di altezza.

Tutti i movimenti di SEALIFTER sono gestiti da un gruppo di compensazione pneumatico, che permette di controllare con facilità e senza altri strumenti tutti i movimenti del braccio manipolatore industriale: salita, discesa, arresto istantaneo, guida e controllo dell'utensile, messa in sicurezza a fine lavoro.



NOVITÀ





BILANCIATORE
SEALIFTER PER
PARAPETTO DELLE
PIATTAFORMA AEREA



BILANCIATORE
SEALIFTER SU
TROLLEY

TABELLA TECNICA

 BILANCIATORE Peso: 25 Kg - Dimensioni: 322x1170x176 mm
 SISTEMA DI BLOCCAGGIO AL PARAPETTO Peso: 6 Kg x 2 - Dimensioni: 60x750x140 mm (singolo pezzo)

 BRACCIO PORTA UTENSILE Peso: 6,5 Kg - Dimensioni: 850x185x90 mm - Peso max applicabile: 18 Kg
 TROLLEY Peso: carrello 33 Kg e zavorre 50 Kg - Dimensioni: 740x1130x940 mm



MOTORI SEM E SSR

MOTORE SEM 26

TABELLA TECNICA

Tensione nominale: 230 V
Corrente nominale: 12,3 A
Potenza nominale: 2600 W
Potenza utile: 1870 W
Frequenza nominale: 50-60 Hz
Numero di giri a vuoto(1/min): 550 - 1070 - 1630
Perforabilità (mm): 125-250 / 60-130 / 40-80
Attacco: 1"1/4 UNC
Ø perforazione su calcestruzzo (mm): 40 -250
Velocità: 3 meccaniche
Peso: 11,9 Kg
Su richiesta è disponibile anche in altre versioni



MOTORE SEM 32

TABELLA TECNICA

Tensione nominale: 230 V
Corrente nominale: 15 A
Potenza nominale: 3200 W
Potenza utile: 2300 W
Frequenza nominale: 50-60 Hz
Numero di giri a vuoto(1/min): 420 - 820 - 1250
Perforabilità (mm): 165-350 / 80-160 / 55-105
Attacco: 1"1/4 UNC
Ø perforazione su calcestruzzo (mm): 55 -350
Velocità: 3 meccaniche
Peso: 11,9 Kg
Su richiesta è disponibile anche in altre versioni



MOTORE SEM 32P

NOVITÀ

TABELLA TECNICA

Tensione nominale: 230 V
Corrente nominale: 15 A
Potenza nominale: 3200 W
Potenza utile: 2300 W
Numero di giri a vuoto(1/min): 420 - 820 - 1250
Perforabilità (mm): 165-350 / 80-160 / 55-105
Attacco: 1"1/4 UNC
Ø perforazione su calcestruzzo (mm): 50 -350
Velocità: 3 meccaniche
Peso: 12,4 Kg
Dotato di micropercussione



Micropercussione

MOTORE SEM 42

TABELLA TECNICA

Tensione nominale: 400/3V
Corrente nominale: 7,2 A
Potenza nominale: 3900 W
Potenza utile: 3000 W
Frequenza nominale: 50-60 Hz
Numero di giri a vuoto (1/min): 160 - 340 - 510
Perforabilità (mm): 230-400 / 110-220 / 70-150
Attacco: 1"1/4 UNC
Ø perforazione su calcestruzzo (mm): 70 - 400
Velocità: 3 meccaniche
Peso: 19 Kg
Su richiesta è disponibile anche in altre versioni



MOTORE SEM 52



TABELLA TECNICA

Tensione nominale: 400 V
Corrente nominale: 9,5 A
Potenza nominale: 5200 W
Potenza utile: 4000 W
Frequenza nominale: 50-60 Hz
Numero di giri a vuoto (1/min): 140 - 280 - 430
Perforabilità (mm): 320-500 / 160-320 / 110-210
Attacco: 1"1/4 UNC
Ø perforazione su calcestruzzo (mm): 110 - 500
Velocità: 3 meccaniche
Peso: 22,9 Kg
Su richiesta è disponibile anche in altre versioni

MOTORE SSR25



TABELLA TECNICA

Tensione nominale: 230 V
Corrente nominale: 16 A
Potenza nominale: 3700 W
Potenza utile: 2700 W
Frequenza nominale: 50-60 Hz
Numero di giri a vuoto (1/min): 230-280-340-410-490-570
Attacco: 1"1/4 UNC
Ø perforaz. su calcestruzzo: 70 - 370
Velocità: 6 elettroniche
Peso: 14,7 Kg

MOTORE SSR38



TABELLA TECNICA

Tensione nominale: 230 V
Corrente nominale: 16 A
Potenza nominale: 3700 W
Potenza utile: 2700 W
Frequenza nominale: 50-60 Hz
Numero di giri a pieno (1/min)
Livello motore 1: 180-220-260-320-380-440
Livello motore 2: 360-430-520-630-755-880
Livello motore 3: 560-670-810-980-1180-1370
Attacco: 1"1/4 UNC
Ø perforazione su calcestruzzo (mm): 40 - 400
Velocità: 6 elettroniche e 3 manuali. Vel. Tot: 18
Peso: 18 Kg

MOTORE SSR65



TABELLA TECNICA

Tensione nominale: 400/3 V
Corrente nominale: 15 A
Potenza nominale: 7500 W
Potenza utile: 5700 W
Frequenza nominale: 50-60 Hz
Numero di giri a vuoto (1/min): 140-175-205-240-270-305
Attacco: 1"1/4 UNC
Ø perforazione su calcestruzzo (mm): 120 - 500
Velocità: 6 elettroniche
Peso: 18 Kg

MOTORE SSR68



TABELLA TECNICA

Tensione nominale: 400/3 V
Corrente nominale: 15 A
Potenza nominale: 7500 W
Potenza utile: 5700 W
Frequenza nominale: 50-60 Hz
Numero di giri a pieno (1/min):
Livello motore 1: 205-245-290-340-400-450
Livello motore 2: 410-480-570-670-790-880
Livello motore 3: 640-750-880-1040-1230-1370
Attacco: 1"1/4 UNC
Ø perforazione su calcestruzzo (mm): 50 - 350
Velocità: 6 elettroniche e 3 manuali. Vel. Tot: 18
Peso: 16 Kg

MOTORE SSR75



TABELLA TECNICA

Tensione nominale: 400/3 V
Corrente nominale: 9,5 A
Potenza nominale: 7500 W
Potenza utile: 5700 W
Frequenza nominale: 50-60 Hz
Numero di giri a pieno (1/min):
Livello motore 1: 60 - 70 - 85 - 100 - 115
Livello motore 2: 115 - 140 - 165 - 200 - 230
Livello motore 3: 180 - 215 - 260 - 310 - 360
Attacco: 1"1/4 UNC
Ø perforazione su calcestruzzo (mm): 150 - 950
Velocità: 5 elettroniche e 3 manuali. Vel. Tot: 15
Peso: 19,5 Kg

ACCESSORI PER CAROTAGGIO

CARRELLO PER CAROTATRICE STANDCAR

Per forature a pavimento con carotatrici su colonna. Evita il tassellaggio a pavimento delle attrezzature e agevola lo spostamento.



PINZA PER MURETTI CSEAPINZA

Per il fissaggio delle carotatrici SEADRILL 200 e SEADRILL 250 su muretti di recinzione. Ideale per la realizzazione di numerose forature in serie, come nei fori di fissaggio nelle palizzate.



KIT ASPIRAZIONE CON VALIGETTA VALIGASP4

Pratica e funzionale valigetta con tutto l'occorrente per l'aspirazione polveri.

Comprende la testa rotante M18, due chiavi inglesi da 36 e 41, le piastre di centraggio diametro 112, 122, 127, 132, 142, 152, 162, 182, 205, 2 anelli in rame, una prolunga lunga 250 mm 1"1/4M-1"1/4 F, una prolunga lunga 250 mm 1/2 gas e un pistone di centraggio.



CUFFIE RACCOGLI ACQUA

Il Raccogli Acqua è da utilizzare in presenza di superfici piane e regolari, quando si ha la necessità di recuperare l'acqua usata per il raffreddamento dell'utensile. Da connettere ad un aspiratore professionale per polveri e liquidi con tanica sufficientemente capiente, ad esempio l'Aspiramax 50 L. Per foretti fino al diametro massimo di 350 mm. Evita, durante le forature ad acqua, la fuoriuscita del liquido, limitandola notevolmente. Ideale per forature in abitazioni.

Utilizzabile con la nostra gamma completa di aspiratori, dotati di apposito adattatore.



POMPA DEL VUOTO SEAVACUUM

È un depressore per il fissaggio delle carotatrici dotate di piastra idonea. Si evita il danneggiamento della superficie di lavorazione. Per SEADRILL 200 e SEADRILL 250.



PINZA PER TUBI PCLAW500

Sistema di foratura adatto alle tubature (gres - calcestruzzo - ghisa sferoidale). Particolarità: fissaggio su tubi rotondi senza supporto fino a DN 500; può generalmente essere fissato a tubi DN 500 utilizzando le cinghie; solo una manovella per ogni funzione (fissaggio della PIPEDRILL e del motore); sistema che può essere utilizzato da una singola persona; facile da regolare.



PUNTE DI CENTRAGGIO CILINDRICHE E SDS

Le Punte di Centraggio Cilindriche sono disponibili in due lunghezze: 220 mm per foretti a secco di lunghezza 150 mm e 270 mm per foretti a secco di lunghezza 200 mm.

Le Punte di Centraggio SDS sono disponibili in due lunghezze: 230 mm per foretti a secco di lunghezza 150 mm e 260 mm per foretti a secco di lunghezza 200 mm.



ATTACCHI ESAGONALI, SDS E SDS MAX

Realizzati in acciaio di qualità superiore idonei a sopportare elevate sollecitazioni torsionali. Attacchi Esagonali sono disponibili in lunghezza 110, 220, 370 e 450 mm. Attacchi SDS sono disponibili in lunghezza 110, 220 e 370 mm. Attacchi SDS Max sono disponibili in lunghezza 120 e 300 mm.



PROLUNGHE

Tutte le Prolunghe sono realizzate in acciaio di elevata qualità ed idonee a sopportare le elevate sollecitazioni torsionali che si trasmettono e concentrano nei punti di attacco. Sono disponibili in diverse lunghezze da 100 a 250 mm ed in varie combinazioni di filetti M16, M18, 5/8, 1"1/4 e 1/2 gas. Disponibili anche nella versione esagonale. I.200-400 mm con filetto 1"1/4 (per maggiori informazioni si veda il listino).



ADATTATORI E ADATTATORI RAPIDI

Adattatori realizzati in acciaio ad alta resistenza, di lunghezza 50 mm e con varie combinazioni di filetti per il montaggio dei foretti sulla maggior parte dei carotatori in commercio.

Adattatori Rapidi realizzati in acciaio di elevata qualità e consentono il montaggio e lo smontaggio della punta di centraggio SDS dall'adattatore con un click, rendendo questa operazione facile e veloce. Disponibili con filetti M16, M18, 5/8, 1/2 gas ed esagonali.



TASSELLI, BUSSOLOTTI E BATTITASSELLO

I Tasselli per Carotatrici sono tasselli ad elevata tenuta, sviluppati ad hoc per il fissaggio delle macchine carotatrici a colonna, con filetto di avviamento al bussolotto M12 Femmina.

I Bussolotti di Ricambio per Tasselli per Carotatrici sono realizzati con filetto M12 Maschio e sono vendibili solo nella confezione da 25 pezzi.

Attrezzo battitassello che consente un'installazione rapida e semplice degli ancoraggi a caduta con filettatura M12.



MATTONCINO RAVVIVA UTENSILI

Mattoncino Ravviva Utensili è una mattonella prodotta con materiale altamente abrasivo. Permette all'utensile di ritornare affilato e tagliente come nuovo, una volta che questo abbia perso l'originale taglientezza dopo numerosi utilizzi oppure quando il materiale da tagliare o forare è particolarmente difficile.



PISTONE DI CENTRAGGIO

Il Pistone di Centraggio è l'innovativo sistema di centraggio dei Foretti CORONA TRE 300 ASPIRAZIONE. Adatto per i diametri inferiori al 112, mantiene efficace l'aspirazione delle polveri anche quando inserito nell'attacco, ovvero ad inizio della perforazione. L'innesto a baionetta ne rende pratico e veloce l'inserimento e la successiva estrazione. È importante rimuoverlo dall'attacco non appena il foretto ha scavato la propria sede, cioè già dopo 0,5/1 cm di profondità del foro, per evitare suoi danneggiamenti e/o sforzi inutili.



TANICA PORTATILE

Da utilizzare in mancanza di una comoda sorgente d'acqua nel sito di lavorazione. La capienza è di 10 litri. La pressione per l'erogazione dell'acqua viene ottenuta manualmente.



TANICA CON POMPA ELETTRICA

Da utilizzare in mancanza di una comoda sorgente d'acqua nel sito di lavorazione. La capienza è di 40 litri. La pressione per l'erogazione dell'acqua viene ottenuta attraverso una piccola pompa elettrica con batteria da 12V.



ACCESSORI PER TAGLIO E LEVIGATURA

SEACOVER T115-T125-T230



TABELLA TECNICA

Peso T115: 0,3 Kg - Peso T230: 0,6 Kg

Dimensioni T115 (Lx W xH): 200 x 110 x 40 mm

Dimensioni T230 (Lx W xH): 290 x 180 x 40 mm

Profondità di taglio max con disco Ø 115: 17 mm

Profondità di taglio max con disco Ø 230: 65 mm

Materiali: ferro verniciato a polvere

SLIDER T115 - T125



TABELLA TECNICA

Peso: 0,5 Kg

Dimensioni: 220 x 100 x 90 mm

Profondità di taglio: da 0,1 mm a 17 mm

Materiali: ferro verniciato a polvere e fluoroplastica

JOLLY T115 - T125



TABELLA TECNICA

Peso: 0,620 Kg

Dimensioni: 320 x 100 x 125 mm

Profondità di taglio con disco Ø 115: 17 mm

Materiali: ferro verniciato a polvere e fluoroplastica

SEACOVER 82 e 162



TABELLA TECNICA

Peso: 110 gr. (Ø 82 mm) - 190 gr. (Ø 162 mm)

Dimensioni foro: 82 mm e 162 mm

Dimensioni Cuffia Ø 82 (L x W x H): 180 x 220 x 70 mm

Dimensioni Cuffia Ø 162 (L x W x H): 340 x 270 x 70 mm

Realizzato in plastica

CENTRAGGIO FORETTO



TABELLA TECNICA

Peso: 0,500 Kg

Dimensioni: 210 x 95 x 125 mm

Materiali: ferro verniciato a polvere e plastica e ventosa

Utilizzo: con foretti da Ø 6 a 68 mm

SEACOVER L125 e L180



TABELLA TECNICA

Peso: 1,450 Kg

Diametro tubo aspiratore: min 35 mm - max 51 mm

Dimensioni (L x W x H): 250 x 180 x 80 mm

Materiali: gomma, plastica, fluoroplastica, ferro



ASPIRAZIONE POLVERI

SEACLEAN 25/25M

Utilizzabile per aspirazioni sia di polveri che di liquidi, il serbatoio da 25 litri ne limita l'uso per lavorazioni che richiedano un uso limitato d'acqua. Lo scuoti-filtro è ad azionamento automatico, ovvero si innesta automaticamente e non interrompe l'azione della macchina durante la pulitura dei due filtri. La macchina viene fornita completa di tubo flessibile da 4,5 m e del kit accessori che include una serie di strumenti per utilizzare la macchina in diversi ambiti. Ideale per SEADRILL 1800, SEADRILL 2000P, SEADRILL 2000A e tutti gli elettrooutensili SEA Technology. Disponibile anche nella versione M (superiore capacità di filtrazione delle polveri).



TABELLA TECNICA









 Potenza assorbita: 1600 W - 230 V	 Pulizia dei filtri automatica con pulsazioni elettromagnetiche
 Possibilità di accensione automatica con elettrooutensile	 Lunghezza tubo aspirazione 4,5 m
 N.2 Filtri di concezione innovativa con superficie totale 8600	 Lunghezza cavo elettrico 8 m Portata: 25 l
 cm ² di ritenzione polveri come da BIA Cat.C	 Dimensioni (LxWxH)mm 57x36x37 Peso 12 Kg

SEACLEAN 50

Utilizzabile per aspirazioni sia di polveri che di liquidi, SEACLEAN 50 si differenzia dalla SEACLEAN 25 per la capacità del serbatoio, in questo modello portata a 50 litri, per meglio rispondere ad esigenze di forature che richiedano importanti volumi d'acqua per la realizzazione. La macchina viene fornita completa di tubo flessibile da 4,5 m e del kit accessori che include una serie di strumenti per utilizzare la macchina in diversi ambiti. Ideale per Seadrill 200 e Seadrill 250.













TABELLA TECNICA

 Potenza assorbita: 1600 W - 230 V	 Pulizia dei filtri automatica con pulsazioni elettromagnetiche
 Possibilità di accensione automatica con elettrooutensile	 Lunghezza tubo aspirazione 4,5 m
 N.2 Filtri di concezione innovativa con superficie totale 8600	 Lunghezza cavo elettrico 8 m Portata: 50 l
 cm ² di ritenzione polveri come da BIA Cat.C	 Dimensioni (LxWxH)mm 58x47x64 Peso 15 Kg

SEACLEAN 220 IC

Il modello SEACLEAN 220 IC è un aspiratore estremamente compatto, sviluppato seguendo le richieste derivanti dal mercato di apparecchi sempre più efficienti nell'aspirazione di polveri fini, ma allo stesso tempo manovrabili e trasportabili in qualsiasi luogo di lavoro grazie alle ruote posteriori maggiorate, senza tralasciare la robustezza di un aspiratore industriale. Il sistema di sgancio del contenitore permette un facile svuotamento delle macchine senza sforzi derivanti dallo smontaggio della testa di aspirazione.

TABELLA TECNICA

 Potenza: 2200 W - Voltaggio: 230 V	 Portata d'aria: 340 m³/h
 Frequenza: 50 Hz	 Depressione Max 230 mBar
 Motorizzazione: n°2 by-pass	 Portata 20 Litri
 Scuotifiltro automatico	 Dimensioni (L x W x H): 54 x 58 x 85 cm
 Classe di filtrazione Hepa	 Peso: 83 Kg



SEACLEAN 360C

Il focus degli ingegneri di SEA Technology durante lo sviluppo di SEACLEAN 360C è stato sulla qualità costruttiva e sulla potenza di aspirazione, al fine di ottenere una macchina con una vita utile superiore ed adatta alla più grande varietà di applicazioni possibile durante l'uso intensivo. Progettato per aspirare grandi quantità di polveri in combinazione con macchinari che producono una intensa asportazione di materiale tagliato o levigato, quali ad esempio le lavorazioni su pavimentazioni in cemento, pietre, piastrelle o altri materiali da costruzione. L'impiego ideale è in collegamento con le levigatrici Seagrind 280 e Seagrind 550, oppure con qualsiasi altra macchina edile che durante l'utilizzo necessita di aspirare importanti volumi di polveri.

TABELLA TECNICA

 Potenza: Potenza: 2,3 kW - 230 V - 50/60 Hz	 Superficie filtro: 16.000 cm²
 Tipo di filtro: Polyester M - 2 filtri assoluti	 Depressione Max.: mmH2O: 2250
 Rumorosità dB (A) 83	 Aspirazione: 50 ø
 Aria aspirata: m³/h: 360	 Dimensioni (L x D x H): 60 x 76 x 131 cm
 Capacità (litri): endless bag - long pack	 Peso: 44 Kg



NOVITÀ





PLATORELLI

PLATO DIECI RESINA

Questo utensile è stato ideato con inserti in policristallino per rimuovere varie tipologie di materiali che normalmente causano aderenza su utensili tradizionali come ad esempio colle, colori, resine, guaine, ecc.



TABELLA TECNICA

resine, guaine		SUPER
adesivi, sigillanti		OTTIMO
colle, pitture		BUONO
		MEDIO
		SUFFICIENTE
		INADATTO

DISPONIBILE
Ø 125 - 150



PLATO NOVE

Il non plus ultra tra i platorelli diamantati. Da montare su smerigliatrici elettriche, questo prodotto è dedicato ai clienti più esigenti, che non si accontentano di un ottimo prodotto, ma vogliono solo il meglio presente sul mercato. Super nelle prestazioni e nella durata.



TABELLA TECNICA

cemento stagionato, calcestruzzo armato, graniti, porfidi, arenaria, pietre naturali		SUPER
laterizi, tegole, piastre ghiaino		OTTIMO
marmi, refrattari, bicottura, gres porcellanato, monocottura		BUONO
		MEDIO
		SUFFICIENTE
cemento fresco, asfalto		INADATTO

DISPONIBILE
Ø 100 - 125



PLATO SETTE RESINA

Platorello adatto alla sgrossatura di superfici in cemento, anche resinare. Grazie alla particolare forma dei segmenti, l'utensile permette una facile rimozione del materiale, riducendo lo sforzo di levigatrici o smerigliatrici sulle quali viene montato. È predisposto per l'aspirazione delle polveri.



TABELLA TECNICA

cemento, pavimenti resinati		SUPER
		OTTIMO
		BUONO
		MEDIO
		SUFFICIENTE
		INADATTO

DISPONIBILE
Ø 125 - 150 - 180



PLATO SETTE CEMENTO

Platorello studiato per la rimozione di qualsiasi materiale, in particolare cemento. La resa elevata permette di sgrossare ampie superfici, sia esso montato su smerigliatrici sia su levigatrici con aspirazione delle polveri grazie all'acciaio forato.



TABELLA TECNICA

		SUPER
cemento stagionato, laterizi, tegole, graniti, pietre naturali, porfidi		OTTIMO
		BUONO
calcestruzzo armato, marmi, refrattari, arenaria, piastre ghiaio		MEDIO
		SUFFICIENTE
		INADATTO

DISPONIBILE
Ø 125 - 150 - 180



PLATO SEI FAST

Platorello adatto sia per smerigliatrici che levigatrici. La speciale forma e la posizione dei fori fra i segmenti permettono una migliore estrazione delle polveri.

La forma a "Z" del segmento ne aumenta notevolmente la velocità e la scorrevolezza. Per utilizzi universali in ambito edile oppure specifici in ambito lapideo.



TABELLA TECNICA

cemento stagionato, laterizi, tegole		SUPER
		OTTIMO
calcestruzzo poco armato, graniti, pietre naturali, porfidi		BUONO
refrattari, arenarie, piastre ghiaio lavato		MEDIO
marmo, cemento fresco		SUFFICIENTE
bicottura, monocottura, asfalto, gres porcellanato, klinker		INADATTO

DISPONIBILE
Ø 100 - 125
150 - 180



PLATO CINQUE STANDARD

Platorello adatto sia all'uso su smerigliatrici elettriche che su levigatrici con aspirazione, grazie al corpo forato che permette il passaggio delle polveri. Il design a segmenti rende questo utensile molto veloce e aggressivo quindi maggiormente adatto a lavori di sgrossatura e non di rifinitura. Il settore diamantato sporge dal corpo acciaio per permettere di lavorare a filo parete.



TABELLA TECNICA

	★★★★★	SUPER
cemento stagionato, laterizi, tegole, graniti, pietre naturali, porfidi	★★★★	OTTIMO
	★★★	BUONO
calcestruzzo armato, marmi, refrattari, arenarie, piastre ghiaino	★★	MEDIO
gres porcellanato, klinker, cemento fresco	★	SUFFICIENTE
bicottura, monocottura, asfalto		INADATTO

DISPONIBILE
Ø 100 - 125
150 - 180



PLATO QUATTRO FAST

Il più graffiante ed asportante della gamma. Combina ben due tecnologie: sinterizzazione e sottovuoto, conferendo a PLATO QUATTRO FAST la meglia come prodotto preferito da chi cerca velocità, forte asportazione e scorrevolezza. Buono anche su certi tipi di resine e colle.



TABELLA TECNICA

	★★★★★	SUPER
graniti, pietre naturali, porfidi	★★★★	OTTIMO
cemento, laterizi, tegole	★★★	BUONO
	★★	MEDIO
calcestruzzo poco armato, marmi, refrattari, arenarie, piastre ghiaino lavato, gres porcellanato, klinker	★	SUFFICIENTE
calcestruzzo molto armato, bicottura, monocottura, cemento fresco, asfalto		INADATTO

DISPONIBILE
Ø 125



PLATO QUATTRO STANDARD

Grazie alla speciale forma ad "S" dei segmenti, alla loro simmetria ed alla zigrinatura diagonale, PLATO QUATTRO STANDARD si distingue per velocità e fluidità anche nei materiali più duri.



TABELLA TECNICA

	★★★★★	SUPER
cemento stagionato, laterizi, tegole, graniti, pietre naturali, porfidi	★★★★	OTTIMO
	★★★	BUONO
calcestruzzo armato, marmi, refrattari, arenaria, piastre ghiaino lavato	★★	MEDIO
gres porcellanato, klinker, cemento fresco	★	SUFFICIENTE
bicottura, monocottura, asfalto		INADATTO

DISPONIBILE
Ø 125



PLATO TRE

PLATO TRE nasce dall'esigenza di fornire un prodotto qualitativamente identico al PLATO CINQUE ma meno prestante, rendendolo così ideale per chi non ne fa un uso quotidiano. Il corpo forellato permette l'estrazione delle polveri quando l'utensile è utilizzato sulle macchine levigatrici dotate di aspirazione. Per utilizzi universali in ambito edile oppure specifici (marmo, granito) in ambito lapideo.



TABELLA TECNICA



SUPER



OTTIMO

cemento stagionato, laterizi, tegole, graniti, pietre naturali, porfidi



BUONO

calcestruzzo poco armato, marmi, refrattari, arenaria, piastre ghiaino



MEDIO

gres porcellanato, klinker, cemento fresco



SUFFICIENTE

calcestruzzo molto armato, bicottura, monocottura, asfalto

INADATTO

DISPONIBILE
Ø 100 - 125



PLATO DUE

PLATO DUE con design a "freccia" è stato studiato per offrire una veloce e semplice levigatura di diversi tipi di superfici ed offrire un ottimo prezzo pur mantenendo standard qualitativi in linea coi prodotti del catalogo SEA Technology!



TABELLA TECNICA



SUPER



OTTIMO

cemento stagionato, laterizi, tegole, graniti, pietre naturali,



BUONO

calcestruzzo poco armato, marmo, refrattari, arenarie, piastre ghiaino



MEDIO

gres porcellanato, klinker, cemento fresco



SUFFICIENTE

calcestruzzo molto armato, bicottura, monocottura, asfalto

INADATTO

DISPONIBILE
Ø 100 - 125
150 - 180



MODULI DIAMANTATI LEVIGATURA E LUCIDATURA

GRINDER GIALLO PCD

PER RIMOZIONE RESINE E RIVESTIMENTI A SPESSORE. Grinder Giallo PCD è prodotto con due inserti in policristallino PCD più un settore diamantato. Questo modulo rimuove velocemente tutti i tipi di rivestimenti elastici come vernice, colla, resina epossidica, acrilico, residui di massetto, catrame adesivo e materiale elastico. Non utilizzare su calcestruzzo fresco o su pavimenti abrasivi. Molto resistente anche su pavimenti abrasivi. Lascia la superficie regolarmente graffiata.



TABELLA TECNICA

vernice, colla, resina epossidica, acrilico, residui di massetto, catrame adesivo e materiale elastico, pavimenti in calcestruzzo, irregolari e abrasivi	★★★★★	SUPER
	★★★★	OTTIMO
	★★★	BUONO
	★★	MEDIO
	★	SUFFICIENTE
calcestruzzo fresco, pavimenti abrasivi		INADATTO
Modulo per levigatura materiali elastici	Lavorazione PCD	Grana 6-10



GRINDER GIALLO

ADATTI PER LA PREPARAZIONE E RIMOZIONE DI RIVESTIMENTI SU PAVIMENTI IN CEMENTO ELASTICO. Moduli con settori diamantati TECNOLOGIA BKS, estremamente duri e aggressivi. Rimuove rapidamente ondulazioni, mastici, vernici, resine filmanti ed epossidiche, autolivellanti e rivestimenti vari su pavimenti in cemento abrasivo. Consigliati per il livellamento e la preparazione di pavimenti in cemento morbido e abrasivo. Garantiscono un'elevata durata.



TABELLA TECNICA

cemento morbido e abrasivo	★★★★★	SUPER
ondulazioni, mastici, vernici, resine filmanti ed epossidiche	★★★★	OTTIMO
	★★★	BUONO
	★★	MEDIO
	★	SUFFICIENTE
		INADATTO
Modulo per levigatura materiali aggressivi	Lavorazione grezzo	Grana 6-10



GRINDER PER LEVIGATRICI

I Grinder per levigatrici sono moduli sviluppati per la levigatura di pavimenti in cemento e sono disponibili in varie qualità per vari cementi, dai più duri ai più teneri. Disponibili anche in 3 tipologie di lavorazione: grezzo, semifine e fine e nelle seguenti grane: 16-18, 30-40, 60-80, 80-100 e 120-140. Da utilizzare con le levigatrici professionali SEAGRIND 280 e SEAGRIND 550.



SEAGRIND 280



SEAGRIND 550

ORO CEMENTO MOLTO DURO



Lavorazione Grezzo

Grana 16-18



Lavorazione Grezzo

Grana 30-40



Lavorazione Semi-fine

Grana 60-80



Lavorazione Semi-fine

Grana 80-100



Lavorazione Fine

Grana 120-140

VERDE CEMENTO DURO



Lavorazione Grezzo

Grana 16-18



Lavorazione Grezzo

Grana 30-40



Lavorazione Semi-fine

Grana 60-80



Lavorazione Semi-fine

Grana 80-100



Lavorazione Fine

Grana 120-140

AZZURRO CEMENTO DI MEDIA DUREZZA



Lavorazione Grezzo

Grana 16-18



Lavorazione Grezzo

Grana 30-40



Lavorazione Semi-fine

Grana 60-80



Lavorazione Semi-fine

Grana 80-100



Lavorazione Fine

Grana 120-140

ARGENTO CEMENTO ABRASIVO



Lavorazione Grezzo

Grana 16-18



Lavorazione Grezzo

Grana 30-40



Lavorazione Semi-fine

Grana 60-80



Lavorazione Semi-fine

Grana 80-100



Lavorazione Fine

Grana 120-140

NERO CEMENTO MOLTO ABRASIVO



Lavorazione Grezzo

Grana 16-18



Lavorazione Grezzo

Grana 30-40



Lavorazione Semi-fine

Grana 60-80



Lavorazione Semi-fine

Grana 80-100



Lavorazione Fine

Grana 120-140

MACCHINE PER LA RIMOZIONE DELLE SUPERFICI

SEAPRECUT 180

SEAPRECUT 180 è una taglia-superfici creata appositamente per il taglio del legno. Indispensabile per le ristrutturazioni di pavimentazioni in parquet, è raccomandato l'utilizzo nella fase di pre-taglio del legno, prima della rimozione del Parquet, che è possibile realizzare sia con la Seastripper 100 che con la SEASTRIPPER 200. Dotata di telaio in alluminio, SEAPRECUT 180 risulta particolarmente leggera, ma allo stesso tempo incredibilmente stabile e veloce. Ergonomica ed utilizzabile in posizione eretta dall'operatore, SEAPRECUT 180 è semplice e sicura, grazie al sistema di abbassamento della lama, che è regolabile da 0 a 22 mm ed è predisposta per sistemi di estrazione della polvere e dei residui di lavorazione. Le caratteristiche e il peso contenuto in 31 kg la rendono notevolmente agile e rapida nella rimozione delle pavimentazioni in parquet. Monta una lama \varnothing 180mm che agisce fino ad una profondità di 22mm.

TABELLA TECNICA

 **Motore operativo:**
elettrico monofase 230V 2,2 kW

 **Lama:** \varnothing 180 mm

 **Velocità disco:** 4000 giri/min.

 **Profondità di taglio:** 1 ÷ 22 mm

 **Dimensioni (HxPxL)** 950 x 280 x 500 mm

 **Peso** 31 Kg



NOVITÀ

SEASTRIPPER 15

SEASTRIPPER 15 è una raschiatrice manuale sviluppata per la rimozione delle pavimentazioni esistenti, dotata di impugnatura ergonomica, per permettere all'operatore di lavorare comodamente rimanendo in piedi.

È una macchina 2 in 1: per utilizzi su superfici sia di medie che di piccole dimensioni. Utilizzabile quindi per le operazioni di rimozione di materiali negli angoli o per la rifilatura delle zone a filo muro ed i battiscopa, anche in abbinamento a SEASTRIPPER 100 E SEASTRIPPER 200. Sono disponibili tre differenti tipologie di lame, con dimensione di 60 x 210 mm, ognuna adatta ad un differente materiale da rimuovere: la lama in acciaio per utilizzo universale, la lama in acciaio temprato, di spessore 1,5 mm adatta a lavori gravosi ed infine la lama con design ad "U" per il taglio di pavimenti soft, quali moquette, PVC e linoleum. SEASTRIPPER 15 è alimentata da un motore monofase da 2200 W. Il peso totale è di 14,5 kg.

TABELLA TECNICA

 **Motore operativo:**
elettrico monofase 230V 2,2 kW

 **Larghezza massima di lavoro:** 210 mm

 **Dimensioni (L con manico x P x L):**
135 x 21 x 106 cm

 **Due tipi di lame intercambiabili**

 **Peso** 14,3 Kg







NOVITÀ

SEASTRIPPER 100

SEASTRIPPER 100 è una raschiatrice con avanzamento automatico, unica nel suo genere: grazie al movimento ad oscillazione è in grado di rimuovere le superfici agendo in modo laterale. SEASTRIPPER 100 è indicata alla rimozione di moquette, linoleum, vinile e PVC. Aggiungendo le pratiche zavorre a innesto rapido è possibile aumentare il peso originario di 95 kg della macchina fino ad un massimo di 4 elementi aggiuntivi da 6 Kg cad., ottenendo ben 123 kg di peso totale, ottimale per la rimozione di superfici particolarmente ostiche come il Parquet. SEASTRIPPER 100 risulta molto pratica nei cantieri dove non vi sono mezzi di sollevamento, in quanto il motore, grazie alle comode impugnature in dotazione, può essere facilmente trasportato separatamente rispetto al telaio fino al punto di lavorazione richiesto anche da un singolo operatore. È alimentata da due motori elettrici monofase da 750 W e 1.100 W.

TABELLA TECNICA







 Motore avanzamento: elettrico monofase 230V 0,75 kW	 Colpi 2800 / bpm
 Motore operativo: elettrico monofase 230V 1,1 kW	 Dimensioni (HxPxL) 640x1080x305 mm
 Coppia 145 Nm	 Peso 95 Kg (escluso zavorra aggiuntiva)



SEASTRIPPER 200

SEASTRIPPER 200 è una raschiatrice con avanzamento automatico, unica nel suo genere: è in grado di rimuovere le superfici agendo con vibrazione intermittente frontale e laterale. È indicata per la rimozione di moquette, linoleum, vinile, PVC, ceramica, klinker, parquet. Aggiungendo le pratiche zavorre a innesto rapido, è possibile aumentare il peso originario della macchina fino a 248 kg, peso ottimale per la rimozione di superfici particolarmente ostiche come il parquet. SEASTRIPPER 200 è una macchina unica poiché utilizza l'alimentazione monofase per il suo funzionamento e ciò la rende idonea anche all'uso in ambito civile. Inoltre, è dotata di inverter che trasforma la corrente da monofase a trifase, beneficiando così di una coppia maggiore che la rende eccezionale per la rimozione di pavimentazioni in klinker e parquet. I cingoli gommati, inoltre, ne fanno una macchina inimitabile per il suo elevato "grip" in avanzamento.

TABELLA TECNICA

 Motore avanzamento: elettrico monofase 230V 1,50 kW	 Ruota per movimentazione inclusa
 Motore operativo: elettrico monofase 230V 1,1 kW	 Dimensioni (HxPxL) 760x1100x380 mm
 Coppia 327 Nm - Colpi 2500 / bpm	 Peso 195 Kg (escluso zavorra aggiuntiva)



ACCESSORI PER RASCHIATRICI

Ampia gamma di lame e scalpelli per la rimozione di Moquette, Vinile, Linoleum, PVC, Parquet, Ceramica, Klinker. Tutti gli accessori sono prodotti in acciaio temprato, allo scopo di aumentarne la vita utile.

TABELLA TECNICA

- 1 Lama per moquette e linoleum (vedi tabella)**
- 2 Lama per moquette e linoleum profilo piatto (vedi tabella)**
- 3 Lama per ceramica, gres e klinker**











Disponibilità di pesi aggiuntivi per Seastripper 200 e Seastripper 100.

MACCHINE PER LA PREPARAZIONE DELLE SUPERFICI

SEASCAR 201 /201 H

SEASCAR 201 è l'evoluzione di SEASCAR 200. Una fresatrice leggera, adatta per superfici medio-piccole. Il baricentro basso della macchina consente una fresatura rapida ed uniforme. La macchina può essere utilizzata sia con il rullo a frese che con il rullo a bocciarde. SEASCAR 201 è stata progettata in particolare per la fresatura di asfalto, calcestruzzo, pietra, piastrelle per pavimenti, massetto cementizio, massetti, vernici, ecc. per scarificare superfici dell'altezza richiesta o per rimuovere strati in eccesso o degradati. Rispetto alla precedente versione, il nuovo modello SEASCAR 201 vanta una stabilità in fase di lavoro sensibilmente incrementata. Un upgrade tecnico che la pone al vertice della categoria per prestazioni e sicurezza.

TABELLA TECNICA

 201: Potenza assorbita 2.2 kW – 230V 201 H: Motore Honda GX160 – 4Kw	 Fresatura dal bordo: 45 mm
 Velocità: 1735 giri/min	 Profondità di fresatura: 3 mm max per passata
 Dotata di contaore	 Cuscinetti del rotore a tenuta di polvere e senza manutenzione
 Larghezza del Rullo: 200 mm	 201: Dimensioni (LxWxH) 1000x955x400mm / Peso 74 kg 201 H: Dimensioni (LxWxH) 1000x955x400mm / Peso 80 kg



SEAGRIND 125

La SEAGRIND 125 si distingue dalle altre levigatrici in commercio per la presenza di una frizione meccanica unita a una scheda elettronica stabilizzatrice di potenza. Apprezzata dai pavimentisti per il suo carter sagomato che le permette di lavorare a filo muro e per la predisposizione per l'aspiratore delle polveri. Potente, grazie al motore da 1800 watt, viene fornita in una comoda cassetta metallica completa di platorello mod. PLATO 5 diam. 125 F. 22,2 mm.

TABELLA TECNICA

 Potenza assorbita: 1600 W - 230 V	 Controllo elettronico di sovraccarico
 Diametro Platorello: 125 mm	 Attacco: filetto foro 22,2 mm
 Velocità: 10.000 giri/min platorello / 20.000 giri/min motore	 Profondità di levigatura regolabile: 0-7 mm
 Frizione meccanica di sicurezza	 Fornito con: valigetta metallica, platorello e chiavi di servizio
 Digital Electronic System	 Peso 4,6 kg



SEAGRIND 280

SEAGRIND 280 è la levigatrice ideale per le applicazioni in aree di modeste dimensioni senza rinunciare alle prestazioni, in termini di rendimento del tempo di lavorazione al metro quadrato. Gli ingegneri di SEA Technology ne hanno sviluppato così la compattezza e la praticità d'uso senza nulla togliere alla potenza e alle soluzioni tecniche operative. Potente e maneggevole, ha il manico a doppia regolazione e richiudibile. Con sistema di ammortizzazione per ridurre le vibrazioni che si trasmettono all'operatore, il carter è provvisto di accessori per realizzare il filo-parete, sia sinistro che destro. Con queste caratteristiche SEAGRIND 280 diventa la macchina di riferimento nel settore delle piccole levigatrici compatte.

TABELLA TECNICA

 Potenza assorbita: 2400 W - 230 V - 50/60 Hz - 14 A	 Protezione: IP 55
 Diametro piatto: 280 mm	 Peso: 53 Kg
 Velocità: 1400 Giri / Min	 Dimensioni (H x P x L): 118 x 62 x 40 cm
 Attacco Moduli: rapido ad incastro	 Contaore: si
 Trasmissione: ad ingranaggi	 Filo Parete: si, destro e sinistro



SEAGRIND 550

SEAGRIND 550 è una grande macchina levigatrice, studiata dagli ingegneri di SEA Technology per medie e grandi superfici da levigare. I punti di forza sono la potenza di 3000 W che permette alla SEAGRIND 550 di lavorare con 3 satelliti portautensili e la possibilità di operare, oltre che a secco per levigare i pavimenti, anche ad acqua per la loro lucidatura finale. Il movimento rotatorio ai platorelli è trasmesso tramite ingranaggi anziché da cinghie dentate. La rotazione orbitale è selezionabile, con inversione del senso di rotazione destrorsa o sinistrorsa. Il piatto principale basculante semplifica il lavoro dell'operatore sulle superfici irregolari. Dotata di braccio a doppia regolazione e richiudibile.

TABELLA TECNICA









 Potenza assorbita: 3000 W - 230 V - 50/60 Hz - 16 A	 Protezione: IP 54
 Diametro piatto: 550 mm	 Peso: 140 Kg
 Velocità: 1720 Giri / Min	 Dimensioni (H x P x L): 130 x 115 x 60 cm
 Attacco Moduli: rapido ad incastro	 Contaore: si
 Trasmissione: ad ingranaggi	 Rotorbitanza: regolabile



SEAPLANUM

Con SEAPLANUM ogni superficie in calcestruzzo può essere perfettamente compattata e levigata. Questa soluzione innovativa tutto-in-uno per applicazioni interne ed esterne risulta più efficace rispetto ai metodi tradizionali. SEAPLANUM aiuta a risparmiare tempo, costi e manodopera e garantisce una finitura perfetta. SEAPLANUM ha un design ergonomico e risulta di facile utilizzo. Viene fornito in una pratica e robusta valigetta con batteria e caricabatteria inclusi. Grazie alla potente forza vibrante, si ha la possibilità di compattare e levigare in modo uniforme ed in una unica passata le superfici in cemento fresco. Con SEAPLANUM, nello specifico vengono espulse aria e acqua in eccesso presenti nelle classiche gettate, evitando quindi l'umidità di risalita tipica di queste lavorazioni. Le applicazioni di SEAPLANUM possono essere svariate, tra cui: liscivatura e vibratura cemento fresco a pavimento, utilizzando le apposite pale di misure comprese tra 600 mm e 1400 mm; liscivatura e vibratura cordoli in cemento fresco di spessore compreso tra 142 mm e 242 mm, utilizzando l'apposito SEAVIBROKIT composto da 4 palette e valigetta; vibratura del cemento fresco senza utilizzo di ulteriori accessori, in quanto sarà sufficiente appoggiare SEAPLANUM alle superfici esterne delle casseformi presenti in cantiere, soprattutto nelle parti più difficili ed impegnative da raggiungere con i classici sistemi ad aghi vibranti, come ad esempio le parti basse a contatto con il terreno o con le pavimentazioni.

TABELLA TECNICA

 Modello: Vibratore per cemento fresco SEAPLANUM	 Temperatura ambiente consentita: +5 °C / +40 °C
 Velocità di vibrazione: max. 8000 giri/min	 Dimensioni (LxWxH): 265x100x120 mm
 Tensione nominale: 18 V	 Peso: 2,2 kg con batteria - 2,1 kg senza batteria
 Batteria Li-Ion: 18V / 4Ah	 Batteria 18V - 4Ah, caricabatteria e valigetta inclusi



NOVITÀ

SEACOPTER 60

I lavori di piccole entità possono essere impegnativi quanto quelli di importanti dimensioni. Seacopter 60 è la frattazzatrice con superficie utile di lavoro di 600 mm, progettata per agevolare i lavori in aree ristrette e difficili da raggiungere, ideale per i punti più ostici come in prossimità di un muro o altri tipi di ostacoli. Dotata di motore HONDA GX160, viene fornita completa di pale combinate. Risulta perfetta anche per i lavori interni, poiché essendo particolarmente silenziosa, evita rumori o fastidi all'operatore e all'ambiente circostante.



TABELLA TECNICA

 Motore Honda GX160 – 4,1 kW (5,5Hp)	 Diametro rotazione delle pale: Ø 600 mm
 Impugnatura regolabile - Leva di sicurezza marcia	 Velocità rotazione pale: 109-156 rpm
 Vibrazioni al manubrio: 1.1 – 1.5 m/s	 Livello di emissione sonora: 97-103 LWA (dB) / 82-86 LPA (Db)
 Timone pieghevole e regolabile a seconda delle necessità, utile per ridurre l'ingombro nei trasporti	 Manico richiudibile per agevolare il sollevamento
 Regolazione inclinazione pale con volantino	 Dimensioni 1490x910x600 mm – Peso 53 kg

SEACOPTER 90

Seacopter 90 è la frattazzatrice dotata di motore HONDA GX160, una potenza di 4,1 kW e una superficie utile di lavoro di 900 mm. Viene fornita dotata di pale per finitura e risulta facilmente manovrabile verso la direzione voluta, premendo o sollevando l'impugnatura. Questa frattazzatrice è perfetta per la rapida livellatura di sottofondi in calcestruzzo, pannelli prefabbricati, scantinati e pavimenti industriali. Ideale anche per lavori in ambienti interni.



TABELLA TECNICA

 Motore Honda GX160 – 4,1 kW (5,5Hp)	 Diametro rotazione delle pale: Ø 900 mm
 Impugnatura regolabile - Leva di sicurezza marcia	 Velocità rotazione pale: 117-167 rpm
 Vibrazioni al manubrio: 1.1 – 1.5 m/s	 Livello di emissione sonora: 97-103 LWA (dB) / 82-86 LPA (Db)
 Timone pieghevole e regolabile a seconda delle necessità, utile per ridurre l'ingombro nei trasporti	 Gancio di sollevamento
 Regolazione inclinazione pale con volantino	 Dimensioni 1850x960x960mm – Peso 78 kg

SEACOPTER 120

SEACOPTER 120 è la frattazzatrice dotata di motore HONDA GX270, una potenza di 6,3 kW e una superficie utile di lavoro di 1170 mm. Viene fornita dotata di pale per finitura e risulta facilmente manovrabile verso la direzione voluta, premendo o sollevando l'impugnatura. Questa frattazzatrice è perfetta per la rapida livellatura di sottofondi in calcestruzzo, prevalentemente in cantieri dove vi è la necessità di coprire importanti superfici.



TABELLA TECNICA

 Motore Honda GX270 – 6,3 kW (8,6Hp)	 Diametro rotazione delle pale: Ø 1170 mm
 Impugnatura regolabile	 Velocità rotazione pale: 117-167 rpm
 Leva di sicurezza marcia	 Livello di emissione sonora: 95 Db
 Timone pieghevole e regolabile a seconda delle necessità, utile per ridurre l'ingombro nei trasporti	 Gancio di sollevamento
 Regolazione inclinazione pale con volantino	 Dimensioni 2060x1220x1000 mm – Peso 107 kg

SEAPOLISH 480

SEAPOLISH 480 è la nuova levigatrice e lucidatrice multiuso robusta e affidabile con trasmissione a ingranaggi. La superficie di lavoro di 510 mm rende SEAPOLISH 480 estremamente performante su grandi aree e pavimenti industriali, per ristrutturazioni ed operazioni di pulizia impegnative. La peculiarità di questa macchina è senza dubbio la versatilità: grazie ad una gamma di oltre 50 accessori è possibile destinare SEAPOLISH 480 a molteplici e diversi utilizzi, tra cui lucidatura di pietra e materiali simili, lisciatura del cemento fresco, levigatura di superfici sia da interno che da esterno per sottoporle a successivi trattamenti di vario genere con formulati epossidici o solventi (antiscivolo, antipolvere, idrorepellenti, antigraffio e antisegno) in ambienti industriali e magazzini, ma anche abitazioni, aree cortilive, parcheggi o centri commerciali.

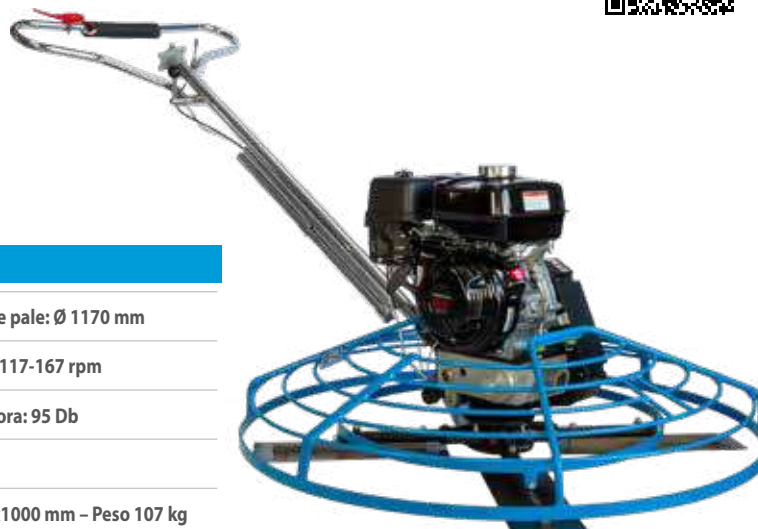

NOVITÀ

TABELLA TECNICA

Azionamento: meccanico	Coppia: 110 Nm
Potenza: 230 V - 2300 W	Dimensioni: 64 x 48 x 138 cm
Frequenza: 50 Hz	Lunghezza della barra di guida: 930 mm
Superficie di lavoro: 510 mm	Rumorosità: 62 dB (A)
Velocità: 156 rpm	Peso operativo: 58,5 kg (aumentabile a 80,5 kg)



ACCESSORI SEAPOLISH 480

SEAPOL501200



peso aggiuntivo 22kg per SEAPOLISH480

SEAPOL513100



spazzola universale per SEAPOLISH480

SEAPOL517601



supporto guida in plastica d480 per SEAPOLISH480

SEAPOL517602



supporto guida in gomma d480 per SEAPOLISH480

SEAPOL522700



supporto e pale per lisciatura cemento fresco d. 1050 mm per SEAPOLISH480

SEAPOL522900



anello di rettifica in corindone g.30, d.430mm per SEAPOLISH480

SEAPOL525001



piatto per lisciatura cemento fresco d580 per SEAPOLISH480

SEAPOL531000



pad 430 rosso per SEAPOLISH480

SEAPOL531200



pad 430 blu per SEAPOLISH480

SEAPOL612110



cuffia aspirazione ad anello per SEAPOLISH480

SEAPOL615149



serbatoio 10l, lungh. asta guida 1200mm per SEAPOLISH480

SEAPOL702663



disco abrasivo d430, g.16 per SEAPOLISH480

SEAPOL702661



disco abrasivo d430, g.30 per SEAPOLISH480

SEAPOL706680



disco abrasivo d430, g.60 per SEAPOLISH480

SEAPOL702668 SEAPOL702670



disco al carborundo di tungsteno d430, g.14/g.24 per SEAPOLISH480

SEAPOL795174



spazzola in acciaio per rimozione muschi ed erbe infestanti per SEAPOLISH480

COMPATTAZIONE



SEARAMMER 80

L'argilla ed il limo sono i tipi di terreno più duri e per lavorarli sono necessarie forza e velocità di compattazione. Il SEARAMMER 80 è la scelta ottimale su terreni simili, grazie al potente motore Honda GXR120 di cui è equipaggiato. Maneggevole e facile da utilizzare, garantisce un risultato eccellente, combinando forza e velocità.

TABELLA TECNICA

 Tipo di motore: benzina HONDA GXR120 - 2,3 kW - 3,1 HP	 Profondità di compattazione: 0,50 ÷ 0,70 m
 Dimensioni piastra base (LxL): 340 x 285 mm	 Velocità di avanzamento: 15 ÷ 20 m
 Forza centrifuga: 13,8 kN	 Livello di emissione sonora: 108 dB
 Corsa: 40 ÷ 85 mm	 Dimensioni (PxLxH): 703 x 345 x 1028 mm
 Colpi al minuto: 600 ÷ 700	 Peso: 74 kg



NOVITÀ



SEARAMMER 80D

L'argilla ed il limo sono i tipi di terreno più duri e per lavorarli sono necessarie forza e velocità di compattazione. Il SEARAMMER 80D è la scelta ottimale su terreni simili, grazie al potente motore YANMAR L48 Diesel di cui è equipaggiato. Maneggevole e facile da utilizzare, garantisce un risultato eccellente, combinando forza e velocità.

TABELLA TECNICA

 Tipo di motore: YANMAR L 48 Diesel - 3,5 kW - 4,8 HP	 Profondità di compattazione: 0,50 ÷ 0,70 m
 Dimensioni piastra base (LxL): 340 x 285 mm	 Velocità di avanzamento: 15 ÷ 20 m
 Forza centrifuga: 18 kN	 Livello di emissione sonora: 108 dB
 Corsa: 40 ÷ 85 mm	 Dimensioni (PxLxH): 703 x 410 x 1040 mm
 Colpi al minuto: 600 ÷ 700	 Peso: 85 kg









NOVITÀ



SEAPLATE 12/60

Piccola di gamma, la SEAPLATE 12/60 si distingue per l'ottima maneggevolezza data dal peso contenuto e dalle misure ridotte. Dotata di motore Honda GX 120, è facilmente trasportabile e particolarmente adatta per l'utilizzo in spazi angusti e per lavori per i quali necessitano precisione e agilità. Facile nel trasporto grazie alle ruote e al manico pieghevole.

TABELLA TECNICA

 Forza Centrifuga 12 Kn	 Frequenza della vibrazione 92 Hz
 Larghezza piastra 330 mm	 Velocità Max 3 Mt/Min
 Lunghezza piastra 450 mm	 Pendenza Max 40%
 Motore Honda GX120 K 1 a benzina verde	 Dimensioni (LxWxH) 710x310x850 mm
 Potenza motore 2,6 Kw/3,5 Cv	 Dotata di contaore
 Giri motore 3600 giri/min	 Kit ruote incluso
 Pressione statica sulla superficie 0,067 Kg/cm ²	 Serbatoio acqua incluso Peso: 67 Kg



SEAPLATE 18/95

La SEAPLATE 18/95 grazie al motore Honda GX 160, sinonimo di affidabilità, e alla notevole forza centrifuga permette di compattare sia asfalti che ghiaia e compattato. Perfetta per il noleggio grazie alla piastra in acciaio robusta e di grandi dimensioni e alla facilità di trasporto permessa dal manico pieghevole.

TABELLA TECNICA









 Forza Centrifuga 18 Kn	 Velocità Max 25 Mt/Min
 Larghezza piastra 450 mm	 Pendenza Max 30%
 Lunghezza piastra 565 mm	 Dimensioni (LxWxH) 500x580x765 (910 aperta) mm
 Motore Honda GX160 K 1 a benzina verde	 Dotata di contaore
 Potenza motore 3,5 Kw/5,0 Cv	 Serbatoio acqua incluso
 Giri motore 3600 giri/min	 Kit ruote incluso
 Pressione statica sulla superficie 0,067 Kg/cm ²	 Peso: 95 Kg
 Frequenza della vibrazione 100 Hz	



SEAPLATE 110 D

Grazie al motore Yanmar L48, sinonimo di affidabilità, ed alla notevole forza centrifuga, la SEAPLATE 110D permette di compattare sia asfalti che ghiaia. Risulta perfetta anche per il noleggio, grazie alla piastra in ghisa robusta e di grandi dimensioni ed alla facilità di trasporto permessa dal manico pieghevole. Tra i punti di forza, il telaio chiuso per la protezione del motore, con vano per il gancio del paranco, l'acceleratore in alluminio fuso per una maggiore durata e un comodo controllo da parte dell'operatore, la base in ghisa sferoidale per una maggiore resistenza e longevità, la protezione della frizione dall'ingresso di terra e sabbia, le ruote di trasporto integrate ed il serbatoio dell'acqua incluso. Tappetino in gomma opzionale.

TABELLA TECNICA

 Larghezza di lavoro: 525 x 500mm	 Velocità: 20-25 m/min - Inclinazione max: 35%
 Frequenza: 6000 VPM	 Dimensioni: 950 x 960 x 420 mm
 Forza centrifuga: 15,0 kN	 Peso: 110 Kg
 Motore: YANMAR L48	 A norma CE



SEAPLATE 24/115

Grazie al motore Honda GX 160, sinonimo di assoluta affidabilità, e alla sua notevole forza centrifuga, SEAPLATE 24/115 garantisce una compattazione impeccabile di asfalto, ghiaia e compattato. La robusta piastra in acciaio, di grandi dimensioni, la rende estremamente resistente, mentre il manico pieghevole ne facilita il trasporto: caratteristiche che la rendono la soluzione perfetta per il settore del noleggio.

TABELLA TECNICA

 Forza Centrifuga 24 Kn	 Velocità Max 25 Mt/Min
 Larghezza piastra 500 mm	 Pendenza Max 30%
 Lunghezza piastra 565 mm	 Dimensioni (LxWxH) 500x580x765 (910 aperta) mm
 Motore Honda GX160 K 1 a benzina verde	 Serbatoio acqua incluso
 Potenza motore 3,6 Kw/5,0 Cv	 Kit ruote incluso - Dotata di contaore
 Giri motore 3600 MIN ⁻¹	 Peso 115 Kg
 Frequenza della vibrazione 100 Hz	



SEAPLATE 22/140

SEAPLATE 22/140 rappresenta il vertice della gamma tra le piastre fronte-marcia. Grazie al suo design ottimizzato, è la soluzione ideale per la compattazione di ghiaia e compattato. La sua versatilità è ulteriormente estesa dagli optional: con il kit acqua e il tappetino in gomma, può operare efficacemente anche su asfalto e pavimentazioni in autobloccanti. Estremamente robusta e facile da trasportare grazie al manico pieghevole e al carrello ruote integrato, si conferma una scelta eccellente per il settore del noleggio.

TABELLA TECNICA

 Forza Centrifuga 22 Kn	 Frequenza della vibrazione 81 Hz
 Larghezza piastra 450 mm	 Velocità Max 24 Mt/Min
 Lunghezza piastra 610 mm	 Pendenza Max 30%
 Motore Honda GX160 a benzina verde	 Dimensioni (LxWxH) 730x450x638 mm
 Potenza motore 3,6 Kw/4,9 Cv	 Dotata di contaore
 Giri motore 3600 giri/min	 Kit ruote incluso
 Pressione statica sulla superficie 0,067 Kg/cm ²	 Peso: 140 Kg



SEAPLATE 20/95 REVERSIBILE

Spinta dall'affidabile motore Honda GX 120 a benzina, SEAPLATE 20/95 R sprigiona una forza centrifuga di 20 kN, ideale per la compattazione di ghiaia e compattato. Progettata per resistere alle sollecitazioni più dure, presenta una robusta piastra in acciaio di ampie dimensioni ed il manico pieghevole ne facilita il trasporto, rendendola un modello di punta per il noleggio.

TABELLA TECNICA

 Forza Centrifuga 20 Kn	 Frequenza della vibrazione 100 Hz
 Larghezza piastra 350 mm	 Velocità Max 3 Mt/Min
 Lunghezza piastra 526 mm	 Pendenza Max 30%
 Motore Honda GX120 a benzina verde	 Dimensioni (LxWxH) 350x562x645 mm
 Potenza motore 2,6 Kw/3,5 Cv	 Dotata di contaore
 Giri motore 3600 giri/min	 Kit ruote non incluso
 Pressione statica sulla superficie 0,067 Kg/cm ²	 Serbatoio acqua incluso Peso: 95 Kg







 Dotata di contaore

SEAPLATE 26/160 REVERSIBLE

Queste macchine ad alte prestazioni sono progettate specificamente per la compattazione del terreno, ma offrono un'eccezionale versatilità: i modelli reversibili fino a 250 kg, infatti, eccellono anche nella compattazione di strati di asfalto e pavimentazioni. Il design moderno si sposa con un'elevata capacità di compattazione e un robusto telaio protettivo, rendendole strumenti essenziali in ogni cantiere. La tecnologia avanzata garantisce un controllo totale grazie alla leva dell'acceleratore sull'impugnatura, alla regolazione fluida della velocità e a un sistema di controllo idraulico della corsa con disaerazione automatica. Per la massima flessibilità, sono disponibili su richiesta il kit acqua per asfalto, il tappetino in gomma per autobloccanti e il kit ruote per lo spostamento. Disponibili con motorizzazioni **Honda (Benzina)** o **Hatz (Diesel)**.

TABELLA TECNICA

 Forza Centrifuga 26 Kn	 Pressione statica sulla superficie 0,067 Kg/cm²
 Larghezza piastra 400 mm	 Frequenza della vibrazione 95 Hz
 Lunghezza piastra 700 mm	 Velocità Max 22 Mt/Min - Pendenza Max 30%
 Motore Honda GX200 a benzina verde	 Dimensioni (LxWxH) 1000x400x630 mm
 Potenza motore 4,1 Kw / 5,5 Cv	 Dotata di contaore
 Giri motore 3600 giri/min	 Kit ruote escluso - Peso: 160 Kg



 Dotata di contaore



SEAPLATE 26/170 DIESEL REVERSIBLE

Queste macchine ad alte prestazioni sono progettate specificamente per la compattazione del terreno, ma offrono un'eccezionale versatilità: i modelli reversibili fino a 250 kg, infatti, eccellono anche nella compattazione di strati di asfalto e pavimentazioni. Il design moderno si sposa con un'elevata capacità di compattazione e un robusto telaio protettivo, rendendole strumenti essenziali in ogni cantiere. La tecnologia avanzata garantisce un controllo totale grazie alla leva dell'acceleratore sull'impugnatura, alla regolazione fluida della velocità e a un sistema di controllo idraulico della corsa con disaerazione automatica. Per la massima flessibilità, sono disponibili su richiesta il kit acqua per asfalto, il tappetino in gomma per autobloccanti e il kit ruote per lo spostamento.

TABELLA TECNICA

 Forza Centrifuga 26 Kn	 Frequenza della vibrazione 95 Hz
 Larghezza piastra 450 mm	 Velocità Max 22 Mt/Min - Pendenza Max 30%
 Lunghezza piastra 700 mm	 Dimensioni (LxWxH) 1000x400x630 mm
 Motore HATZ Diesel 1820	 Dotata di contaore
 Potenza motore 3,4 Kw/4,6 Cv	 Kit ruote escluso
 Giri motore 3600 MIN⁻¹	 Peso: 170 Kg



 Dotata di contaore



SEAPLATE 32/210 REVERSIBLE

Queste macchine ad alte prestazioni sono progettate specificamente per la compattazione del terreno, ma offrono un'eccezionale versatilità: i modelli reversibili fino a 250 kg, infatti, eccellono anche nella compattazione di strati di asfalto e pavimentazioni. Il design moderno si sposa con un'elevata capacità di compattazione e un robusto telaio protettivo, rendendole strumenti essenziali in ogni cantiere. La tecnologia avanzata garantisce un controllo totale grazie alla leva dell'acceleratore sull'impugnatura, alla regolazione fluida della velocità e a un sistema di controllo idraulico della corsa con disaerazione automatica. Per la massima flessibilità, sono disponibili su richiesta il kit acqua per asfalto, il tappetino in gomma per autobloccanti e il kit ruote per lo spostamento. Disponibili con motorizzazioni **Honda (Benzina)** o **Hatz (Diesel)**.

TABELLA TECNICA

 Forza Centrifuga 32 Kn	 Pressione statica sulla superficie 0,067 Kg/cm²
 Larghezza piastra 500 mm	 Frequenza della vibrazione 90 Hz
 Lunghezza piastra 750 mm	 Velocità Max 22 Mt/Min - Pendenza Max 30%
 Motore Honda GX200 a benzina verde	 Dimensioni (LxWxH) 1040x500x750 mm
 Potenza motore 3,6 Kw / 4,9 Cv	 Dotata di contaore
 Giri motore 3600 giri/min	 Kit ruote escluso - Peso: 210 Kg













 Dotata di contaore



SEAPLATE 32/220 DIESEL REVERSIBILE

Queste macchine ad alte prestazioni sono progettate specificamente per la compattazione del terreno, ma offrono un'eccezionale versatilità: i modelli reversibili fino a 250 kg, infatti, eccellono anche nella compattazione di strati di asfalto e pavimentazioni. Il design moderno si sposa con un'elevata capacità di compattazione e un robusto telaio protettivo, rendendole strumenti essenziali in ogni cantiere. La tecnologia avanzata garantisce un controllo totale grazie alla leva dell'acceleratore sull'impugnatura, alla regolazione fluida della velocità e a un sistema di controllo idraulico della corsa con disaerazione automatica. Per la massima flessibilità, sono disponibili su richiesta il kit acqua per asfalto, il tappetino in gomma per autobloccanti e il kit ruote per lo spostamento.

TABELLA TECNICA

 Forza Centrifuga 32 Kn	 Frequenza della vibrazione 90 Hz
 Larghezza piastra 500 mm	 Velocità Max 22 Mt/Min - Pendenza Max 30%
 Lunghezza piastra 750 mm	 Dimensioni (LxWxH) 1040x500x750 mm
 Motore Diesel Hatz 1820	 Dotata di contaore
 Potenza motore 3,4 Kw / 4,6 Cv	 Kit ruote escluso - Peso: 210 Kg
 Giri motore 3600 MIN⁻¹	















 Dotata di contaore

SEAPLATE 42/250 REVERSIBILE

Il nuovo modello di piastra vibrante reversibile nasce per colmare il divario tra le macchine da 200 e 330 kg. Caratterizzata da una struttura solida ed essenziale, SEAPLATE 42/250 R è equipaggiata con il collaudato motore Honda GX 270. Lo sviluppo di questo modello si è focalizzato sull'ergonomia dei comandi, sulla semplicità di manutenzione e sul feedback degli utilizzatori. La macchina offre un controllo fluido della velocità di avanzamento e retromarcia, permettendo anche la compattazione statica "sul posto" per i materiali più ostici. Il sistema idraulico avanzato include la deaerazione automatica e la posizione di folle. Optional disponibili: Kit di controllo della corsa rimovibile, tappetino per la compattazione di pavimentazioni in autobloccanti e sistema di spruzzatura per l'asfalto.

TABELLA TECNICA

 Forza Centrifuga 42 Kn	 Pressione statica sulla superficie 0,067 Kg/cm²
 Larghezza piastra 550 mm	 Frequenza della vibrazione 80 Hz
 Lunghezza piastra 800 mm	 Velocità Max 25 Mt/Min - Pendenza Max 30%
 Motore Honda GX270 a benzina verde	 Dimensioni (LxWxH) 1100x550x800 mm
 Potenza motore 6,3 Kw / 8,4 Cv	 Dotata di contaore
 Giri motore 3600 giri/min	 Kit ruote escluso - Peso: 280 Kg





 Dotata di contaore

SEAPLATE 52/350 DIESEL REVERSIBILE

SEAPLATE 52/350 RD combina una costruzione solida ed essenziale con la potenza del collaudato motore Hatz. Lo sviluppo di questo modello si è focalizzato sull'ottimizzazione dell'ergonomia, sulla semplicità di manutenzione e sull'integrazione dei feedback ricevuti dai nostri clienti. La macchina garantisce un controllo fluido e preciso della velocità di avanzamento e retromarcia e permette la compattazione statica "sul posto" per i materiali più ostici. Il sistema idraulico avanzato include la deaerazione automatica e la pratica posizione di folle. Accessori opzionali: Kit di controllo della corsa rimovibile, tappetino per la compattazione di pavimentazioni in autobloccanti e kit di spruzzatura per l'asfalto.

TABELLA TECNICA

 Forza Centrifuga 52 Kn	 Frequenza della vibrazione 75 Hz
 Larghezza piastra 600 mm	 Velocità Max 25 Mt/Min - Pendenza Max 30%
 Lunghezza piastra 895 mm	 Dimensioni (LxWxH) 900x600x1000 mm
 Motore Diesel Hatz	 Dotata di contaore
 Potenza motore 7,9 Kw / 11 Cv	 Kit ruote escluso - Peso: 350 Kg
 Giri motore 3600 giri/min	



 Dotata di contaore

SEAPLATE 63/460 DIESEL REVERSIBILE

Queste potenti macchine per la compattazione sono progettate specificamente per la compattazione del terreno. Il design moderno, unito all'elevata forza di compattazione e al robusto telaio protettivo, le rende strumenti essenziali e resistenti per ogni cantiere. La gestione operativa è semplificata dalla leva dell'acceleratore sull'impugnatura e dal controllo fluido della velocità di marcia. La macchina è dotata di un avanzato sistema idraulico con disaerazione e regolazione automatica, oltre a uno speciale accumulatore a gel resistente alle vibrazioni. Su richiesta, possono essere forniti carter laterali specifici per i lavori in trincea. Disponibile in versione Diesel con l'affidabile motore Hatz.

TABELLA TECNICA

 Forza Centrifuga 63 Kn	 Pressione statica sulla superficie 0,067 Kg/cm ²
 Larghezza piastra 750 mm	 Frequenza della vibrazione 70 Hz
 Lunghezza piastra 900 mm	 Velocità Max 20 Mt/Min - Pendenza Max 30%
 Motore Hatz 1B50 Diesel	 Dimensioni (LxWxH) 900x750x1040 mm
 Potenza motore 7,9 Kw / 11 Cv	 Dotata di contaore
 Giri motore 3600 giri/min	 Kit ruote escluso - Peso: 460 Kg



 Dotata di contaore



DEMOLIZIONE CONTROLLATA

TAGLIOMURO DIECI

TAGLIOMURO DIECI nasce dall'evoluzione del TAGLIOMURO OTTO SEA3D. Il settore della demolizione controllata si sta evolvendo con rapidità, l'utilizzo di macchine per il taglio murale con tecnologia ad Alta Frequenza rappresenta oggi la quasi totalità del mercato, da qui nasce l'esigenza dello sviluppo del Tagliomuro Dieci, disco sviluppato per performare al meglio su macchine ad alta frequenza comprese tra 14 e 22 Kw.

Disponibile con spessori 4,2 - 4,7 fino al Ø 908 mm.

Disponibile con spessore 4,4 dal Ø 1014 mm al Ø 1606 mm.

TABELLA TECNICA

calcestruzzo armato

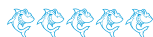

SUPER



OTTIMO



BUONO



MEDIO



SUFFICIENTE

INADATTO

H 12 mm

NOVITÀ

DISPONIBILE Ø
614 - 664 - 714 - 814 - 829 - 908 -
1014 - 1208 - 1306 - 1406 - 1506
- 1606



TAGLIOMURO OTTO SEA3D

Il TAGLIOMURO OTTO SEA3D nasce dall'evoluzione del TAGLIOMURO CINQUE. Questo utensile infatti viene prodotto utilizzando la tecnologia SEA3D ovvero la posizionatura tridimensionale del diamante durante la sinterizzazione del settore diamantato. Ciò permette un'assoluta costanza del prodotto sia in velocità di taglio che in resa, che in questo utensile sono al top. Adatto a qualsiasi tipo di macchina taglia muri.



TABELLA TECNICA	
calcestruzzo armato	SUPER
	OTTIMO
	BUONO
	MEDIO
	SUFFICIENTE
	INADATTO

H10 mm



DISPONIBILE
 Ø 600 - 650 - 700 - 800 - 825
 900 - 1000 - 1050 - 1200 - 1400
 spessori 4,4 e 4,8

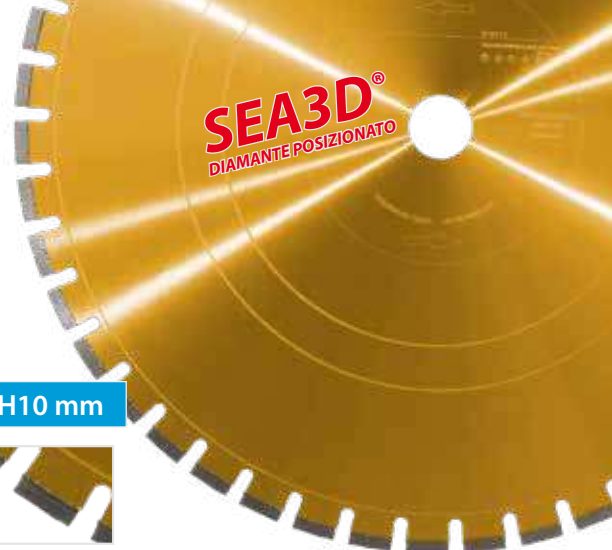

TAGLIOMURO CINQUE

Il TAGLIOMURO CINQUE è un disco da demolizione, con saldatura laser, creato per macchine taglia muro con potenza superiore ai 15 kw. Le caratteristiche peculiari di questo utensile sono l'elevata resa unita ad una notevole velocità, anche in presenza di calcestruzzo fortemente armato. Queste performance derivano dal particolare design del segmento e dalla sinterizzazione del diamante con tecnologia 2D (tecnologia che permette la posizionatura bidimensionale del diamante durante la sinterizzazione).



TABELLA TECNICA	
calcestruzzo armato	SUPER
	OTTIMO
	BUONO
	MEDIO
	SUFFICIENTE
	INADATTO

H10 mm



DISPONIBILE
 Ø 600 - 650 - 700 - 800 - 825 - 900
 1000 - 1050 - 1200 - 1400 - 1600
 spessori 4,4 e 4,8

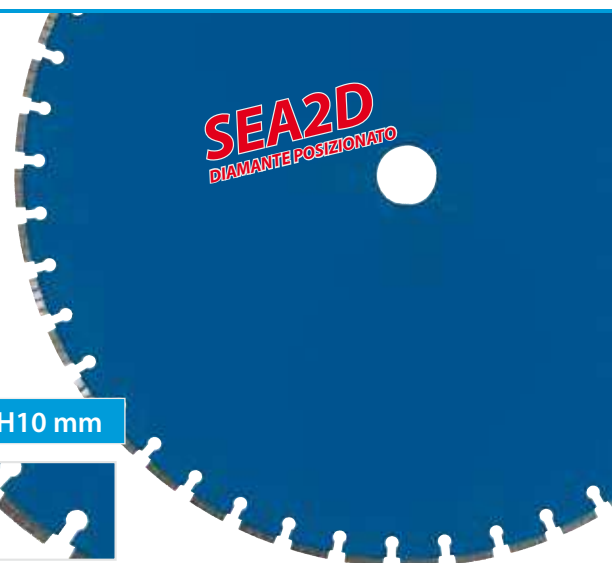

FILO DIAMANTATO SINTERIZZATO

Il filo sinterizzato è un prodotto che garantisce ottime prestazioni nella velocità di taglio unite ad una buona resa. Viene prodotto su richiesta anche nella versione SEA3d (diamante posizionato) che garantisce il 5% in più di resa e il 25% in più di velocità rispetto al filo sinterizzato tradizionale.



TABELLA TECNICA	
calcestruzzo armato	SUPER
	OTTIMO
	BUONO
	MEDIO
	SUFFICIENTE
	INADATTO





DATI TECNICI	
SPESSORE Thickness	PERLE/METRO beads/meter
10,5 sinterizzato	40



FILO DIAMANTATO ELETTRODEPOSTO

Il filo diamantato elettrodeposto è un prodotto che garantisce ottima velocità di taglio unite ad una buona resa e un ottimo rapporto qualità/prezzo. Disponibile anche nella versione con perla conica sia per il taglio dei materiali da costruzione che per il taglio dei metalli.







TABELLA TECNICA		DATI TECNICI	
	 SUPER	SPESSORE Thickness	PERLE/METRO beads/meter
calcestruzzo armato	 OTTIMO	10	40
	 BUONO	elettrodeposto	cilindrica
	 MEDIO	10	40
	 SUFFICIENTE	elettrodeposto	conica
	INADATTO	10	40
		elettrodeposto	conica per ferro



MOLA A BATTENTARE CEMENTO/ASFALTO

Disco diamantato con spessore maggiorato del segmento, studiato per il taglio di tracce per il posizionamento di cavi elettrici, fibra ottica, circuiti elettrici ecc. Possono essere utilizzati anche in applicazioni di apertura, recupero o allargamento di giunti di dilatazione già esistenti. Idoneo all'utilizzo su macchine taglia suolo con potenze uguali o superiori a 13 hp. Disponibili dallo spessore 6 allo spessore 20 in vari diametri.



TABELLA TECNICA	
asfalto	 SUPER
calcestruzzo	 OTTIMO
	 BUONO
	 MEDIO
	 SUFFICIENTE
	INADATTO



Ø e spessori a richiesta



TAGLIO PREFABBRICATO DIECI

Questo è il disco di riferimento per il taglio dei solai alveolari. Per far fronte alle esigenze del mercato sono stati studiati vari leganti, in modo da soddisfare le esigenze dei vari produttori. Gli utensili vengono prodotti dopo un'attenta analisi degli inerti e dei parametri delle macchine su cui vengono montati, consentendo di produrre un utensile su misura.



TABELLA TECNICA	
calcestruzzo armato precompresso	 SUPER
	 OTTIMO
	 BUONO
	 MEDIO
	 SUFFICIENTE
	INADATTO



DISPONIBILE
Ø 600 - 800 - 900 - 1000 - 1300
1600 altri diametri a richiesta

TAGLIO TRAVETTI DIECI

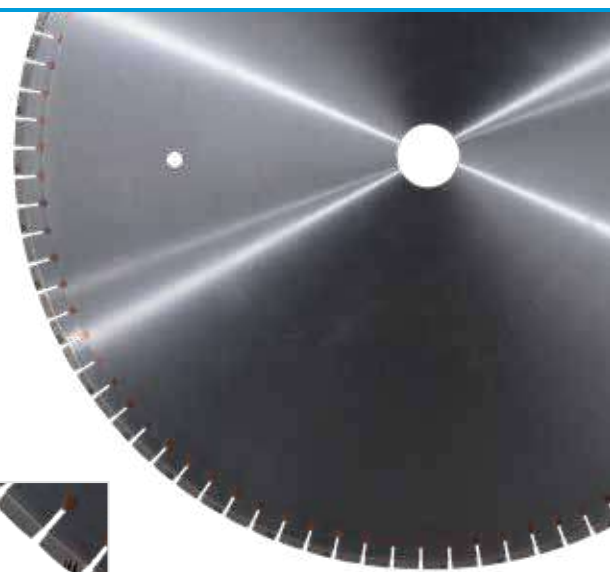
Il TAGLIO TRAVETTI DIECI è il disco studiato per il taglio dei travetti in cemento armato precompresso. Come il TAGLIO PREFABBRICATI DIECI viene costruito su misura analizzando caso per caso tutti i parametri del materiale e della macchina sulla quale il disco viene utilizzato.



TABELLA TECNICA

travetti precompressi



SUPER

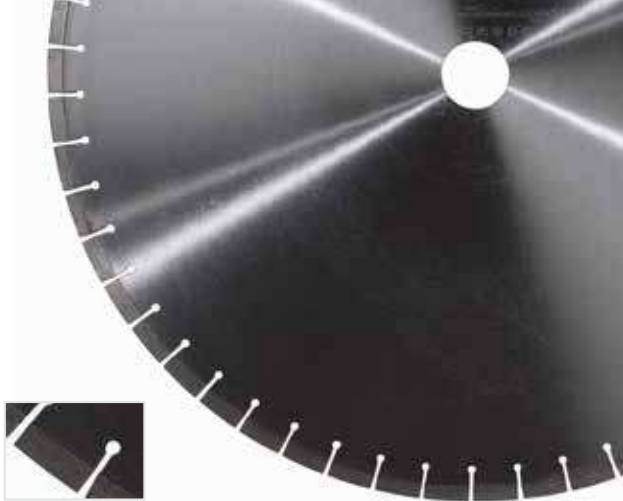

OTTIMO



BUONO



MEDIO



SUFFICIENTE

INADATTO

DISPONIBILE
Ø 600 - 800 - 900
1000- 1300 1600
altri diametri a richiesta



SEGMENTO FORETTO SEI

Il segmento foretto SEI permette ai professionisti della demolizione controllata di costruirsi il proprio utensile su misura in base alle esigenze. Costruito in varie raggiature per adattarlo a qualsiasi diametro, garantisce carotaggi veloci grazie alla caratteristica forma 'a tetto'.



TABELLA TECNICA

calcestruzzo armato



SUPER



OTTIMO



BUONO



MEDIO



SUFFICIENTE

INADATTO



ACCESSORI PER LA DECOSTRUZIONE

TASSELLI SEAFIX

I tasselli SEAFIX sono disponibili in varie dimensioni per adattarsi a tutte le situazioni di cantiere.



VITI PER MULTIFISSAGGIO SEAFIX

Le viti per il multifissaggio SEAFIX sono adatte per l'ancoraggio di colonne in qualsiasi situazione di cantiere, e sono disponibili in varie lunghezze: 150, 200, 250, 300 e 350 mm.



AD L SEAFIX114

Bullone femmina per tassello con molla.
Taglia L - SW41



AD L SENZA MOLLA SEAFIX115

Bullone femmina per tassello senza molla.
Taglia L - SW41



AD M SEAFIX1141M

Bullone femmina per tassello con molla.
Taglia M - SW41



AD M SENZA MOLLA SEAFIX1142M

Bullone femmina per tassello senza molla.
Taglia M - SW41



AD S SENZA MOLLA SEAFIX1143S

Bullone femmina per tassello senza molla.
Taglia S - SW41



AD S CON MOLLA SEAFIX1144S

Bullone femmina per tassello con molla.
Taglia S - SW41



PIATTO MULTIFISSAGGIO SEAFIX400

SEAFIX400 è un piatto per il multifissaggio dotato di un attacco stabile e sicuro su tutte le superfici con un solo foro di montaggio. È compatibile con tutti i trepiedi e i sistemi a binario.



STAFFA RETTANGOLARE SEALIFTL2

SEALIFTL2 è una maneggevole staffa di sollevamento rettangolare, utile per il sollevamento di parti in calcestruzzo a livello del suolo. La parte in calcestruzzo non deve essere esposta, installazione su un solo lato. Portata/peso: 2 tonnellate.



PIATTO MULTIFISSAGGIO SEAFIX450V

SEAFIX450V è un piatto per il multifissaggio dotato di un attacco stabile e sicuro su tutte le superfici con un solo foro di montaggio. È compatibile con tutti i trepiedi e i sistemi a binario. Disponibile come vuoto SEAFIX450V - per l'uso su calcestruzzo a vista, marmo, granito - nessun foro di fissaggio richiesto. SEAFIX450V Vacuum può essere usato come un SEAFIX400 standard.



STAFFA ROTONDA SEALIFTR2

SEALIFTR2 è una maneggevole staffa di sollevamento rotonda, utile per il sollevamento di parti in calcestruzzo a livello del suolo. La parte in calcestruzzo non deve essere esposta, installazione su un solo lato. Portata/peso: 2 tonnellate.



CONTRODADO PER PIATTO MULTIFISSAGGIO SEAFIX116

SEAFIX116 è il controdado da utilizzare con il piatto multifissaggio SEAFIX400.



STAFFA DI SOLLEVAMENTO 500 KG SEALIFTSG

SEALIFTSG è una maneggevole staffa di sollevamento, utile per il sollevamento di parti in calcestruzzo a livello del suolo. La parte in calcestruzzo non deve essere esposta, installazione su un solo lato. Portata/peso: 500 kg.



SISTEMA RACCOLTA ACQUA PER SOFFITTO SEACEIS4

SEACEIS4 è il sistema raccolta acqua per soffitto 70-450 Kg.



TREPIEDI SEACEI1

SEACEI1 è un trepiedi per il sistema raccolta acqua e detriti per soffitto.



SISTEMA RACCOLTI DETRITI SEACEI1

SEACEI1 è il sistema raccolta detriti e liquidi per il soffitto. Dimensioni: 500 x 500 mm



DATI OBBLIGATORI DELLE MARCATURE LASER SUI DISCHI DIAMANTATI DETTATI DALLA NORMATIVA EN13236

La normativa EN 13236 riguarda la fabbricazione di utensili diamantati ai fini della sicurezza per i loro utilizzatori, ed è stata recepita da UNI, l'Organo Tecnico Normatore Italiano

UTENSILI MARCATURE INDELEBILI, DATI OBBLIGATORI PER TUTTI

DATI OBBLIGATORI	ESEMPIO
PRODUTTORE O IMPORTATORE O DISTRIBUTORE	SEA Technology
DIMENSIONE (diam. nominale)	230
FORO CENTRALE (in caso di dischi per macchine manuali)	F.22,23
NUMERO GIRI IN M/S e RPM	80 M/S 6600 RPM
SENSO DI ROTAZIONE	FRECCHE VICINO AL FORO CENTRALE
EN13236 (equivale ad una dichiarazione di conformità)	NORMATIVA
SIMBOLI DI RESTRIZIONI, PRESCRIZIONI E AVVERTENZE	occhiali, mascherina, cuffie antirumore, caschetto protettivo, guanti, stivali e non utilizzare per smerigliare
TRACCIABILITÀ (per risalire ad eventuali lotti di produzione)	NUMERO SERIALE
INDELEBILE E LEGGIBILE	MARCATURA LASER



LEGENDA:

- Dati obbligatori
- Dati non obbligatori



CARLO ANCELOTTI
PER

SEA TECHNOLOGY
EXPERTS IN DIAMOND TOOLS, SINCE 1973



www.seatechnology.eu



Via Meucci 1 42028, Poviglio – Reggio Emilia
Tel. +39 0522 966090 - Fax +39 0522 966102
info@seatechnology.eu - www.seatechnology.eu